

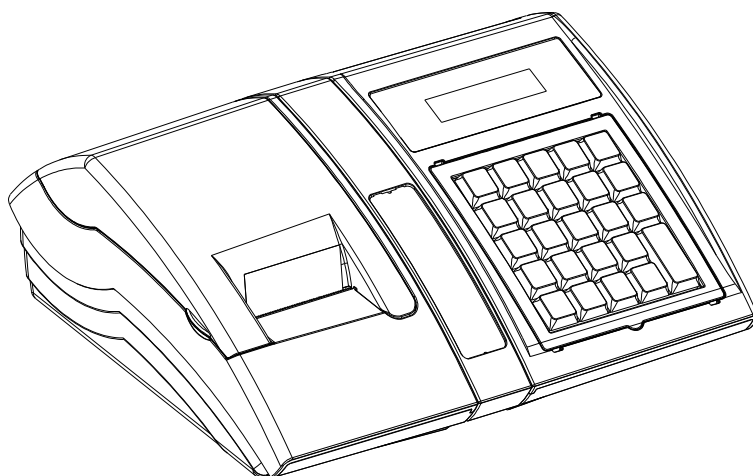

# Bingo HS XL EJ

## Instrukcja obsługi



Wersja dokumentu 1.3

Prawa autorskie: Posnet Polska S.A.  
ul. Muncypalna 33; 02-281 Warszawa;  
tel. +48 (0) 22 8686888; faks +48 (0) 22 8686889;  
[www.posnet.com](http://www.posnet.com); [posnet@posnet.com](mailto:posnet@posnet.com)  
bezpłatna infolinia: 0800 120 322



# Spis treści

<b>1 WAŻNE ZALECENIA.....</b>	<b>3</b>	<b>pracy kierownika.....</b>	<b>36</b>
<b>2 WPROWADZENIE.....</b>	<b>6</b>	<b>8.4.2 Programowanie w kasie dodatkowego kasjera.....</b>	<b>40</b>
<b>2.1 Korzystanie z niniejszego podręcznika.....</b>	<b>6</b>	<b>8.5 Programowanie rabatów i narzutów.....</b>	<b>41</b>
<b>2.1.1 Sposób prezentacji informacji w Podręczniku użytkownika.....</b>	<b>6</b>	<b>8.6 Programowanie form płatności.....</b>	<b>44</b>
<b>2.2 Słowniczek.....</b>	<b>7</b>	<b>8.7 Klawisze szybkie.....</b>	<b>47</b>
<b>3 BUDOWA KASY.....</b>	<b>9</b>	<b>8.8 Grupy towarowe.....</b>	<b>49</b>
<b>3.1 Główne elementy kasy.....</b>	<b>9</b>	<b>8.9 Zestaw raportów.....</b>	<b>51</b>
<b>3.2 Klawiatura.....</b>	<b>10</b>	<b>8.10 Stawki PTU.....</b>	<b>53</b>
<b>3.2.1 Schemat układu panelu klawiatury.....</b>	<b>10</b>	<b>8.11 Format kodów kreskowych.....</b>	<b>55</b>
<b>3.2.2 Funkcje poszczególnych klawiszy.....</b>	<b>10</b>	<b>8.12 Data i czas.....</b>	<b>57</b>
<b>3.3 Komora papieru.....</b>	<b>13</b>	<b>8.13 Programowanie nagłówka paragonu.....</b>	<b>58</b>
<b>3.4 Złącza kasy.....</b>	<b>13</b>	<b>8.14 Numer kasy.....</b>	<b>59</b>
<b>3.4.1 Szczegółowy opis złącz.....</b>	<b>14</b>	<b>8.15 Hasło kierownika.....</b>	<b>60</b>
<b>4 AKCESORIA DODATKOWE.....</b>	<b>15</b>	<b>8.16 Teksty reklamowe.....</b>	<b>61</b>
<b>4.1 Ochrona klawiatury.....</b>	<b>15</b>	<b>8.17 Jednostki miary.....</b>	<b>62</b>
<b>4.2 Szuflada.....</b>	<b>16</b>	<b>8.18 Opisy wypłat.....</b>	<b>63</b>
<b>5 PODSTAWOWE ZASADY EKSPLOATACJI KASY.....</b>	<b>17</b>	<b>8.19 Obsługa błędów.....</b>	<b>64</b>
<b>5.1 Zakładanie papieru.....</b>	<b>17</b>	<b>9 KASOWANIE REKORDÓW BAZ.....</b>	<b>66</b>
<b>5.2 Informatyczny Nośnik Danych.....</b>	<b>20</b>	<b>10 KONFIGURACJA KASY.....</b>	<b>67</b>
<b>5.3 Zasady zasilania kasy.....</b>	<b>20</b>	<b>10.1 Format wartości.....</b>	<b>67</b>
<b>5.4 Wskazówki dotyczące konserwacji.....</b>	<b>21</b>	<b>10.2 Wyświetlacze.....</b>	<b>68</b>
<b>5.4.1 Kurz i pył.....</b>	<b>21</b>	<b>10.3 Wydruk.....</b>	<b>70</b>
<b>5.4.2 Zabrudzenia obudowy.....</b>	<b>21</b>	<b>10.3.1 Czulość papieru.....</b>	<b>70</b>
<b>6 DANE TECHNICZNE.....</b>	<b>22</b>	<b>10.3.2 Oszczędność papieru.....</b>	<b>71</b>
<b>7 OGÓLNE INFORMACJE DOT. DZIAŁANIA KASY.....</b>	<b>24</b>	<b>10.4 Dźwięki klawiatury.....</b>	<b>72</b>
<b>7.1 Oprogramowanie w kasie.....</b>	<b>24</b>	<b>10.5 Usługi PC.....</b>	<b>72</b>
<b>7.1.1 Podstawowe zasady poruszania się po menu kasy.....</b>	<b>24</b>	<b>10.5.1 Interfejs.....</b>	<b>72</b>
<b>7.1.2 Menu kierownika.....</b>	<b>25</b>	<b>10.5.2 Strona kodowa.....</b>	<b>75</b>
<b>7.1.3 Menu kasjera.....</b>	<b>27</b>	<b>10.5.3 Bufor pozycji.....</b>	<b>75</b>
<b>7.2 Uprawnienia operatora.....</b>	<b>28</b>	<b>10.5.4 Monitor transakcji.....</b>	<b>77</b>
<b>7.3 Uruchomienie kasy.....</b>	<b>28</b>	<b>10.5.5 Modem.....</b>	<b>77</b>
<b>7.4 Wyłączenie kasy.....</b>	<b>28</b>	<b>10.5.6 Logowanie zdalne.....</b>	<b>78</b>
<b>8 PROGRAMOWANIE KASY.....</b>	<b>29</b>	<b>10.6 Urządzenia zewnętrzne.....</b>	<b>79</b>
<b>8.1 Podstawowe czynności związane z zaprogramowaniem kasy.....</b>	<b>29</b>	<b>10.6.1 Skanery.....</b>	<b>79</b>
<b>8.2 Programowanie towarów w kasie.....</b>	<b>30</b>	<b>10.6.2 Wagi.....</b>	<b>81</b>
<b>8.3 Programowanie opakowań zwrotnych.....</b>	<b>34</b>	<b>10.6.3 Multipleksery.....</b>	<b>81</b>
<b>8.4 Programowanie operatorów.....</b>	<b>36</b>	<b>10.7 Numer kasy.....</b>	<b>83</b>
<b>8.4.1 Programowanie w kasie parametrów</b>		<b>10.8 Szuflada.....</b>	<b>83</b>
		<b>10.9 Ethernet.....</b>	<b>84</b>
		<b>10.10 Konfiguracja sprzedaży.....</b>	<b>86</b>
		<b>10.10.1 Rabaty / narzuty z ręki.....</b>	<b>86</b>
		<b>10.10.2 Płatność gotówką.....</b>	<b>87</b>
		<b>10.10.3 Sprawdzanie ceny.....</b>	<b>87</b>
		<b>10.10.4 Kontrola stanu kasy.....</b>	<b>88</b>
		<b>10.10.5 Klawisz PLU.....</b>	<b>88</b>
		<b>10.10.6 NIP nabywcy.....</b>	<b>89</b>
		<b>10.11 Konfiguracja funkcji.....</b>	<b>90</b>

10.11.1 Grupy towarowe.....	90	13.2.6 Kaucje.....	116
10.11.2 Czas wylogowania.....	91	13.2.6.1 Wydanie kaucji .....	117
10.11.3 Deklaracja stanu kasy.....	92	<b>14 WYKONYWANIE RAPORTÓW.....</b>	<b>118</b>
10.11.4 Zmiana – wyloguj.....	93	14.1 Raporty zerujące.....	118
<b>11 ZMIANA WALUTY EWIDENCYJNEJ.....</b>	<b>94</b>	14.1.1 Raport dobowy.....	118
11.1 Waluta ewidencyjna – Eurofiskalizacja.....	94	14.1.2 Raport sprzedaży ilościowo –	
11.1.1 Zmiana waluty ewidencyjnej.....	95	wartościowy.....	120
11.1.2 Przeliczenie.....	97	14.1.3 Raport opakowań.....	120
11.1.3 Wyłączenie zmiany waluty.....	98	14.1.4 Raport zmianowy sprzedaż.....	121
<b>12 KOPIA ELEKTRONICZNA.....</b>	<b>99</b>	14.1.5 Raport kasjera.....	121
12.1 Inicjalizacja nośnika kopii elektronicznej.....	99	14.1.6 Raport rabatów.....	121
12.2 Zamknięcie nośnika KE.....	100	14.1.7 Raport form płatności.....	122
12.3 Zawartość IND.....	101	14.1.8 Raport grup towarowych.....	122
12.3.1 Weryfikacja IND.....	101	14.1.9 Zestaw raportów.....	123
12.3.2 Kopie wydruków.....	102	<b>14.2 Raporty czytające.....</b>	<b>124</b>
12.3.3 Historia KE.....	103	14.2.1 Raporty okresowe.....	124
12.3.4 Pojemność IND.....	103	14.2.1.1 okresowy pełny.....	124
12.4 Zawartość pamięci podręcznej.....	104	14.2.1.2 okresowy podsumowanie.....	124
12.5 Formatowanie IND.....	105	14.2.1.3 miesięczny pełny.....	125
12.6 Ostatnie dokumenty.....	106	14.2.1.4 miesięczny podsumowanie.....	125
<b>13 REJESTROWANIE SPRZEDAŻY W KASIE. ....</b>	<b>107</b>	14.2.1.5 rozliczeniowy.....	125
13.1 Tryb Sprzedaży.....	107	14.2.2 Raport sprzedaży.....	125
13.1.1 Wprowadzenie kasy w tryb sprzedaży		14.2.3 Raport PLU nieaktywnych.....	125
.....	107	14.2.4 Raport PLU z PTU.....	126
13.1.2 Wyprowadzanie kasy z trybu		14.2.5 Raport pełny bazy PLU.....	126
sprzedaży.....	108	14.2.6 Raport opakowań.....	126
13.2 Sprzedaż.....	109	14.2.7 Raport zmianowy sprzedaży.....	126
13.2.1 Prowadzenie sprzedaży z podaniem		14.2.8 Raport kasjera.....	126
ceny i ilości sprzedawanego towaru		14.2.9 Raport rabatów.....	126
.....	109	14.2.10 Raport form płatności.....	127
13.2.2 Prowadzenie sprzedaży towaru z		14.2.11 Raport klawiszy szybkich.....	127
zaprogramowaną ceną.....	110	14.2.12 Raport grup towarowych.....	127
13.2.3 Prowadzenie sprzedaży z użyciem		14.2.13 Raport PTU.....	127
czytnika kodów kreskowych.....	111	14.2.14 Raport formatów kodów.....	127
13.2.4 Usuwanie pozycji wprowadzonych na		14.2.15 Raport kasy napisów stałych.....	127
paragon (storno) i anulowanie		14.2.16 Raport serwisowy.....	128
paragonu.....	113	14.2.17 Raport jednostek miary.....	128
13.2.4.1 Usuwanie pozycji paragonu		14.2.18 Raport opisów wypłat.....	128
(storno).....	113	14.2.19 Raport obsługi błędów.....	128
13.2.4.2 Anulowanie paragonu.....	114	14.2.20 Raport konfiguracji.....	128
13.2.5 Rabaty i narzuty.....	114	14.2.21 Raport poglądowy.....	128
13.2.5.1 Udzielanie rabatu do		14.2.22 Raport komunikacji.....	128
poszczególnych pozycji		<b>15 POSTĘPOWANIE W PRZYPADKU AWARII. ....</b>	<b>129</b>
na paragonie.....	114	15.1 Komunikaty błędów zgłaszane przez kasę	
13.2.5.2 Udzielanie rabatu/narzutu do		.....	129
całego paragonu.....	115	<b>16 CERTYFIKATY.....</b>	<b>134</b>

# 1 WAŻNE ZALECENIA

---

## Zawartość opakowania

Po rozpakowaniu sprawdź zawartość pudełka. W przypadku jakichkolwiek nieprawidłowości skontaktuj się ze sprzedawcą.

## ZAWARTOŚĆ PUDEŁKA

- kasa fiskalna POSNET BINGO HS XL EJ
- zasilacz
- płyta CD zawierająca:
  - Instrukcję Użytkownika kasy POSNET BINGO HS XL EJ,
  - Instrukcję uruchomienia modułu RSBT2,
  - Instrukcję Użytkownika - kasetka kasjerska,
  - Instrukcję Użytkownika - szuflada kasjerska SKL,
  - program konfiguracyjny modułu RSBT2,
  - sterowniki USB,
  - program POSNET OPF 1.31,
  - program POSNET ARCHIWIZATOR 1.19,
  - program POSNET ARCHIWIZER.
- Instrukcja Użytkownika kasy POSNET BINGO HS XL EJ (wersja drukowana)
- Książka serwisowa (książka kasy)
- karta gwarancyjna
- papierowe nakładki na klawisze
- formularz zgłoszenia kasy przez podatnika

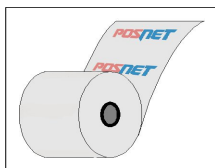

Zaleca się używanie oryginalnego papieru termicznego polecanego przez firmę POSNET. Używanie innego papieru niż oryginalny może doprowadzić do uszkodzenia głowicy mechanizmu drukującego kasy i znacznie pogorszyć jakość wydruków. Papier nie odpowiadający warunkom technicznym nie gwarantuje zachowania treści wydruków przez okres 5 lat.

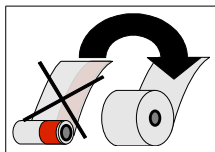

Papier należy wymieniać w momencie pojawienia się zabarwionej krawędzi.



Z wyjątkiem czynności opisanych w niniejszej instrukcji nigdy nie należy dokonywać samemu napraw kasy. Wszystkie czynności serwisowe powinny być zlecone przeszkolonemu w firmie POSNET serwisantowi. Serwisant powinien być zaopatrzony w wystawioną na jego nazwisko, ważną legitymację. Termin ważności uprawnień wpisany jest na legitymacji.

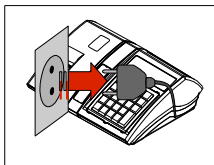

W następujących sytuacjach należy wyłączyć zasilanie kasy i wezwać serwis:

- gdy do kasy dostała się ciecz
- jeżeli kasa spadła lub została uszkodzona obudowa
- kasę wystawiono na działanie deszczu lub wody
- pojawił się wydruk **'Zerowanie RAM'**
- data zegara w kasie jest niezgodna ze stanem faktycznym.

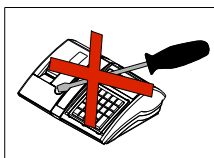

Nie wolno, pod groźbą utraty gwarancji, naruszać plomby zabezpieczającej kasę przed otwarciem przez osoby niepowołane.

Do zasilania zewnętrznego kasy POSNET Bingo HS XL EJ należy stosować wyłącznie zasilacz dołączony do urządzenia (standardowe wyposażenie). Stosowanie innych zasilaczy grozi uszkodzeniem urządzenia i utratą gwarancji.

Nie należy doprowadzać do pełnego rozładowania wewnętrznego akumulatora kasy. Ponowne naładowanie akumulatora nastąpi dopiero po pewnym czasie (kilka godzin) od podłączenia ładowarki.



**Ważne informacje zawarte w tej instrukcji oznaczone wykrzyknikiem. Zaleca się uważne czytanie informacji umieszczonych obok tego symbolu.**



**Przydatne wskazówki oznaczone symbolem świecącej żarówki. Dzięki tym informacjom można poznać szybsze i bardziej uniwersalne sposoby pracy z kasą Posnet Bingo HS XL EJ.**

## Informacje związane z ochroną środowiska

### Dotyczy krajów Unii Europejskiej i pozostałych krajów europejskich z wydzielonymi systemami zbierania odpadów.

Zgodnie z treścią rozdziału 6 Obowiązki zbierającego zużyty sprzęt art.41 ustawa z 29.07.2012 o zużytym sprzęcie elektrycznym i elektronicznym DZ U 180 poz.1495, należy postępować w sposób opisany poniżej.



#### Pozbywanie się zużytych baterii i akumulatorów.

Ten produkt może zawierać baterie lub akumulatory. W takim przypadku ten symbol umieszczony na bateriach lub akumulatorach oznacza, że nie należy ich wyrzucać razem z innymi odpadami z gospodarstwa domowego. Zamiast tego należy przekazać je do odpowiedniego punktu zbierania odpadów w celu utylizacji. Baterie i akumulatory nie zawierają rtęci, kadmu ani ołowiu w ilościach wyższych niż określone w dyrektywie 2006/66/EC dotyczącej baterii i akumulatorów.



#### Pozbywanie się starego sprzętu elektrycznego i elektronicznego.

Ten symbol oznacza, że niniejszy produkt nie może być traktowany jak zwykły odpad z gospodarstwa domowego. Zamiast tego należy go przekazać do odpowiedniego punktu zbierania odpadów w celu ponownego użycia części elektrycznych i elektronicznych. Wielokrotne użycie materiałów pozwala oszczędzić zasoby naturalne.

Pozbywając się tego produktu i baterii lub akumulatora we właściwy sposób, można zapobiec potencjalnym negatywnym konsekwencjom, jakie mogłoby mieć nieprawidłowe przetwarzanie takich odpadów dla środowiska i ludzkiego zdrowia. Szczegółowe informacje na temat utylizacji baterii, akumulatora lub produktu można uzyskać, kontaktując się z odpowiednim organem władz, służbami zajmującymi się utylizacją odpadów lub sklepem, w którym został zakupiony produkt.

## UWAGA

Firma POSNET nie ponosi odpowiedzialności za uszkodzenia kasy spowodowane niewłaściwym zasilaniem, umieszczeniem w warunkach narażających ją na oddziaływanie silnych pól elektrostatycznych, w silnym polu elektromagnetycznym lub w pobliżu substancji promieniotwórczych oraz za ewentualne roszczenia karno-skarbowe ze strony Skarbu Państwa wobec podatnika-użytkownika kasy, wynikające z niewłaściwej eksploatacji i nieprzestrzegania wymagań podanych w niniejszej instrukcji.

# 2 WPROWADZENIE

---

Posnet Bingo HS XL EJ jest uniwersalną kasą fiskalną, którą można z powodzeniem stosować w różnych placówkach handlowych i punktach usługowych.

Różnorodne funkcje kasy można doskonale skonfigurować do własnych potrzeb, a złącza komunikacyjne umożliwiają stosowanie czytników kodów kreskowych, wag lub łączenie kasy z komputerem. Kasa może ponadto współpracować z szufladą na pieniądze.



**Dokumentacja , oprogramowanie oraz sterowniki niezbędne do współpracy kasy Bingo HS XL EJ z komputerem znajdują się na płycie CD wchodzącej w skład wyposażenia.**

## 2.1 Korzystanie z niniejszego podręcznika

Wszystkie informacje w Podręczniku Użytkownika pogrupowane są na poszczególne zagadnienia. Każde zagadnienie opisane jest w taki sposób aby w razie potrzeby czytelnik mógł łatwo znaleźć potrzebne informacje w innych częściach podręcznika.

### 2.1.1 Sposób prezentacji informacji w Podręczniku użytkownika

Wszystkie klawisze kasy oznaczone są w podręczniku symbolami graficznymi. Oznacza to, że za każdym razem kiedy np. należy wcisnąć klawisz „**shift** / **funkcje**”, a następnie klawisz „**2**”, w podręczniku znajdzie się następująca informacja:



i





## 2.2 Słowniczek

<b>Fiskalizacja</b>	jest to nieodwracalny proces, w trakcie którego serwisant wprowadza kasę fiskalną w tryb zapamiętywania naliczonych podatków. Informacje te w formie Raportów Dobowych zapisują się w module fiskalnym kasy.
<b>Książka Serwisowa</b>	jest ważnym dokumentem w formie książeczki A5 dołączanej do każdego urządzenia fiskalnego. W książce tej odnotowuje się najważniejsze informacje związane z działaniem i ewentualnymi naprawami kasy (przeeglądy techniczne, zmiany zaprogramowania stawek VAT itd.) Książka Serwisowa powinna być zawsze dostępna na wezwanie urzędnika prowadzącego kontrolę skarbową.
<b>Raport Dobowy</b>	jest podstawowym raportem fiskalnym, który należy wykonywać codziennie po zakończeniu sprzedaży lub przed rozpoczęciem następnego dnia sprzedaży. W raporcie dobowym zawarte są informacje będące podstawą do rozliczenia podatkowego.
<b>Raport Okresowy</b>	Raport okresowy umożliwia odczyt informacji zawartych w pamięci fiskalnej w zadanym przedziale czasu.
<b>Totalizery Kasy</b>	wewnętrzne liczniki kasy, w których przechowywane są informacje o obrotach sprzedaży w pogrupowaniu na poszczególne stawki VAT, ilości wystawionych paragonów oraz informacje o zmianach w bazie PLU i zmianach stawek VAT. Totalizery zerowane są przez wykonanie raportu dobowego.
<b>Liczniki narastające</b>	<p>Dane drukowane w sekcji „SEKCJA LICZNIKÓW NARASTAJĄCYCH” raportu dobowego są wymagane przez Rozporządzenie Ministra Finansów z dnia 28 listopada 2008r. w sprawie kryteriów i warunków technicznych, którym muszą odpowiadać kasy rejestrujące oraz warunków ich stosowania.</p> <p>Dane o wartościach liczników narastających kwot podatku, sprzedaży zwolnionej oraz łącznej należności mają charakter wyłącznie informacyjny i kontrolny – nie należy ich interpretować dosłownie.</p> <p>Liczniki narastające drukowane są dla każdej kiedykolwiek aktywnej stawki PTU, niezależnie czy jest to wartość kwoty PTU, czy sprzedaż zwolniona.</p> <p>Np.: mamy zaprogramowaną stawkę <b>G jako sprzedaż zwolnioną</b>, sprzedaliśmy łącznie w tej stawce towarów za kwotę 1000,00 zł – na raporcie dobowym w sekcji liczników narastających zostanie wydrukowana linia:</p> <p><b>LICZNIK G 1000,00</b></p> <p>Jeżeli wykonamy zmianę stawek VAT i przypiszemy <b>stawce G wartość 8%</b>, następnie wykonamy sprzedaż w stawce G wysokości 108,00 zł brutto, <b>Kwota podatku</b> od tej sprzedaży wyniesie <b>8,00 zł</b>.</p> <p>W związku z tym na raporcie dobowym otrzymamy informację o narastającym liczniku dla stawki G - zostanie wydrukowana linia:</p> <p><b>LICZNIK G 1008,00</b></p> <p>Wartość <b>1008,00 zł</b> jest sumą zarejestrowanej wcześniej <b>sprzedaży zwolnionej</b> w stawce G oraz <b>kwoty podatku</b> ze sprzedaży w stawce G = 8% (po zmianie stawek VAT).</p> <p><b>1000,00 + 8,00 = 1008,00</b></p> <p>Jak widać na powyższym przykładzie, wartość ta nie odzwierciedla</p>

rzeczywistej kwoty podatku dla licznika oznaczonego literą G, a jedynie wartość narastającego licznika dla tej stawki.

Szczegółowe wartości z podziałem na sprzedaż zwolnioną oraz kwotę podatku w danej stawce można uzyskać drukując raport okresowy.

LICZNIKI NARASTAJĄCE BRUTTO to suma kwot brutto (łączych należności) ze wszystkich dotychczas wykonanych raportów dobowych.

Wartości drukowane w SEKCJI LICZNIKÓW NARASTAJĄCYCH są zliczane od momentu fiskalizacji, we wszystkich walutach ewidencyjnych łącznie.

- PLU** pojedynczy zapis w bazie towarowej kasy. 1 PLU to jeden towar na temat którego kasa posiada informacje o nazwie, stawce VAT, która jest do tego towaru przyporządkowana, ew. cenie, kodzie kreskowym itd.
- Paragon fiskalny** wydruk z kasy fiskalnej, który należy wręczyć klientowi po zakończeniu transakcji sprzedaży.
- Kopia paragonu** zapisywana na Informatycznym Nośniku Danych na karcie SD/SDHC. Kopie paragonów należy przechowywać do końca roku, w którym minie 2 lata od momentu wystawienia paragonu.
- Pamięć Fiskalna** elektroniczna pamięć umieszczona wewnątrz kasy, w której zapisywane są m.in. wszystkie raporty dobowe wykonywane przez kasę. Danych zapisanych w pamięci fiskalnej nie można w żaden sposób zmienić, a jedynie odczytać. Na podstawie zapisów w pamięci fiskalnej generowane są raporty okresowe.
- PTU** (ang. VAT) – podatek od towarów i usług. W urządzeniach fiskalnych stawki PTU są definiowane i zapisywane do pamięci fiskalnej po raz pierwszy po fiskalizacji urządzenia. Mogą być zmieniane w trakcie jego użytkowania (maksimum 30 razy)

# 3

## BUDOWA KASY

---

### 3.1 Główne elementy kasy

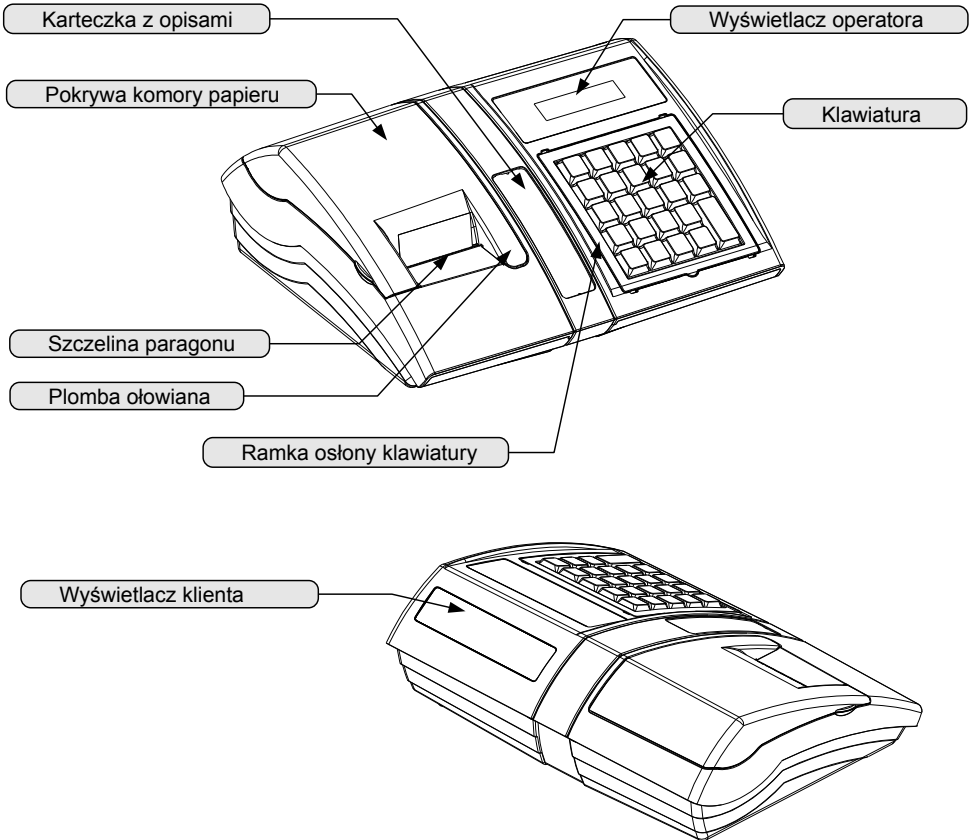



## 3.2 Klawiatura

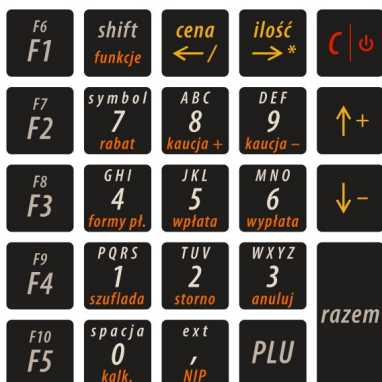





### 3.2.1 Schemat układu panelu klawiatury







**Uwaga!** Wygląd symboli nadrukowanych na klawiszach kasy może się nieznacznie różnić od przedstawionego.

### 3.2.2 Funkcje poszczególnych klawiszy

Klawisze	Przypisane funkcje
od  do 	<ol style="list-style-type: none"> <li>1. Wprowadzanie wartości numerycznych lub alfanumerycznych zgodnie z opisem klawiszy.</li> <li>2. Poruszanie się po menu kasy (wybór funkcji menu za pomocą jej numeru)</li> <li>3. Wywołanie funkcji (np. zwrot kaucji) po uprzednim użyciu klawisza </li> </ol>
	<ol style="list-style-type: none"> <li>1. Przecinek w wartościach numerycznych, takich jak np. cena, ilość, wpłata.</li> <li>2. W przypadku edycji napisów (nazwa lub nagłówki) klawisz wywołuje tablicę znaków specjalnych</li> </ol>
	<ol style="list-style-type: none"> <li>1. Zatwierdzenie numeru jako kodu PLU (towaru) w trybie sprzedaży</li> <li>2. Pogrubienie linii przy programowaniu nagłówka</li> </ol>

Klawisze	Przypisane funkcje
	<ol style="list-style-type: none"> <li>1. Przejście do kolejnej pozycji menu</li> <li>2. Przejście do kolejnego rekordu bazy danych (na przykład kolejnego towaru przy przeglądaniu bazy towarowej)</li> <li>3. Zwiększenie o 1 wartości przy ustawianiu numerów lub takich wartości jak np. kontrast</li> <li>4. Funkcja odejmowania w kalkulatorze</li> <li>5. W trybie sprzedaży wywołanie funkcji wyboru towaru z podglądem nazwy.</li> </ol>
	<ol style="list-style-type: none"> <li>1. Przejście do poprzedniej pozycji menu</li> <li>2. Przejście do poprzedniego rekordu bazy danych</li> <li>3. Zmniejszenie o 1 wartości przy ustawianiu numerów lub wartości</li> <li>4. Funkcja dodawania w kalkulatorze</li> <li>5. W trybie sprzedaży wysunięcie papieru</li> </ol>
	<ol style="list-style-type: none"> <li>1. Przesunięcie kursora w prawo w trybie programowania i edycji napisów (nazwy, nagłówek)</li> <li>2. Przejście do ostatniego rekordu w bazie danych</li> <li>3. Zatwierdzenie wartości jako ilość w trybie sprzedaży</li> <li>4. Funkcja mnożenia w kalkulatorze</li> </ol>
	<ol style="list-style-type: none"> <li>1. Przesunięcie kursora w lewo w trybie programowania i edycji napisów (nazwy, nagłówek)</li> <li>2. Przejście do pierwszego rekordu w bazie danych</li> <li>3. Zatwierdzenie wartości jako ceny w trybie sprzedaży</li> <li>4. Funkcja dzielenia w kalkulatorze</li> </ol>
	<ol style="list-style-type: none"> <li>1. Zatwierdzanie wartości, pytań, funkcji i menu</li> <li>2. Przejście do stanu podsuma i zakończenie paragonu w trybie sprzedaży</li> <li>3. Odpowiedź „TAK” na pytania zadawane przez kasę</li> </ol>
	<ol style="list-style-type: none"> <li>1. Włączenie i wyłączenie urządzenia</li> <li>2. Odpowiedź „NIE” na pytania zadawane przez kasę</li> <li>3. Kasowanie wartości i napisów</li> <li>4. Kasowanie błędów</li> <li>5. Wyjście z funkcji i menu</li> </ol>

Klawisze	Przypisane funkcje
	<ol style="list-style-type: none"> <li>1. Umożliwia wybór funkcji przyporządkowanych do klawiszy numerycznych (od 1 do 9)</li> <li>2. Przełączanie małe / wielkie litery w trybie programowania nagłówek kasy</li> <li>3. Umożliwia wybór towarów lub raportów klawiszy funkcyjnych od F6 do F10 <ul style="list-style-type: none"> <li>○ F6 do F10 dostępne poprzez przytrzymanie klawisza  i wciśnięcie F1 – F5</li> <li>○ F11 do F15 dostępne poprzez <b>dwukrotne</b> wciśnięcie i przytrzymanie klawisza  oraz dodatkowo F1 – F5</li> </ul> </li> </ol>
od  do 	<ol style="list-style-type: none"> <li>1. Klawisz skrótu do zaprogramowanego raportu lub zestawu raportów</li> </ol>

### 3.3 Komora papieru

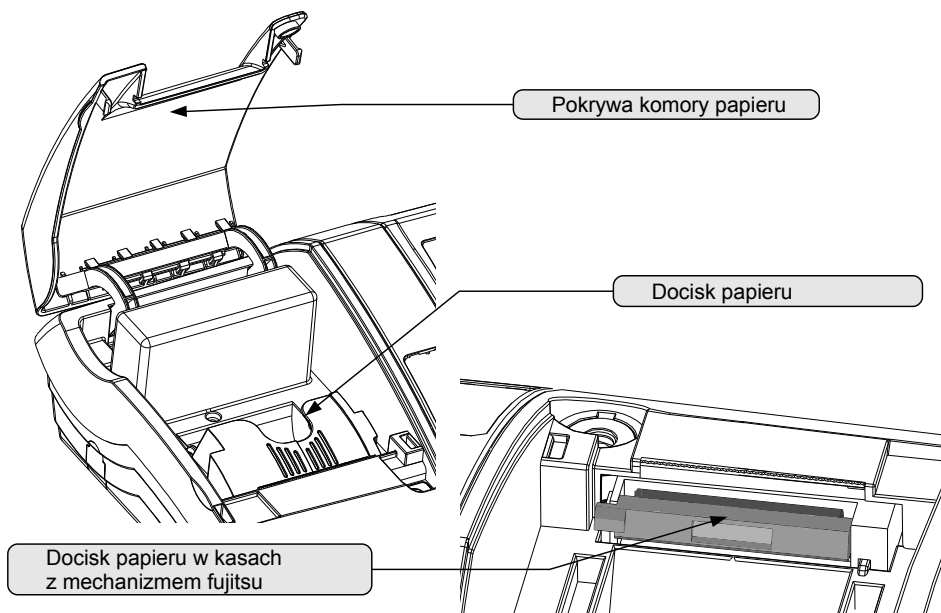

### 3.4 Złącza kasy

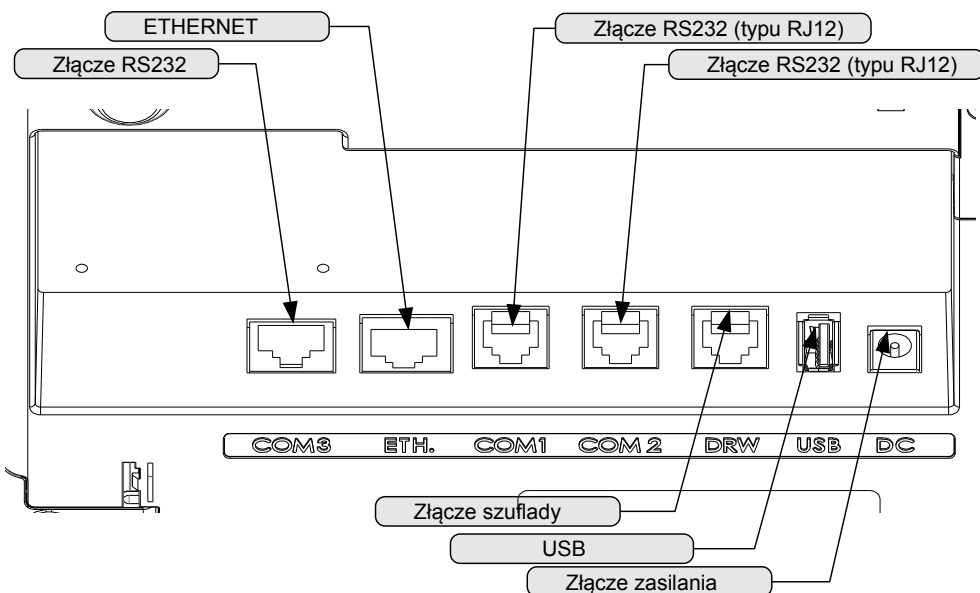

### 3.4.1 Szczegółowy opis złącz

#### RS232 (szeregowe) COM1 COM2

nr pinu	Opis
1	Zasilanie +5V $\pm$ 10% (wyjście)
2	Zasilanie +5V $\pm$ 10% (wyjście)
3	TxD (wyjście danych)
4	RxD (wejście danych)
5	GND (masa sygnałowa)
6	GND (masa sygnałowa)

#### Zasilanie

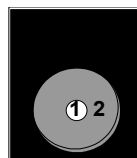

Nr pinu	Opis
1	+ 12-24V
2	Masa

#### Port szuflady

nr pinu	Opis
1,2	(+) Dodatni biegun napięcia zasilania szuflady
3	Nie podłączony
4	Nie podłączony
5,6	(-) Ujemny biegun napięcia zasilania szuflady

#### USB

nr pinu	Opis
1	+5V/0,5A
2	D-
3	D+
4	GND

#### RS232 (szeregowe) COM3

nr pinu	Opis
1	DCD (wejście)
2	RTS (wyjście)
3	CTS (wejście)
4	DTR (wyjście)
5	RXD (wejście)
6	TXD (wyjście)
7	GND
8	RI (wejście)
9	DSR (wejście)
10	Napięcie z zasilacza kasy

#### ETHERNET

nr pinu	Opis
1	TX+
2	TX-
3	RX+
4	połączone z 5
5	połączone z 4
6	RX-
7	połączone z 8
8	połączone z 7



# 4

## AKCESORIA

### DODATKOWE

---

#### 4.1 Osłona klawiatury

Sylikonowa osłona klawiatury, zabezpieczająca kasę Posnet Bingo HS XL EJ przed zalaniem i zanieczyszczeniami, jest szczególnie polecana w przypadku pracy z urządzeniem w terenie lub w innych ciężkich warunkach.

Osłonę klawiatury instaluje się pod ramką dociskową klawiatury, co czyni montaż bardzo prostym.

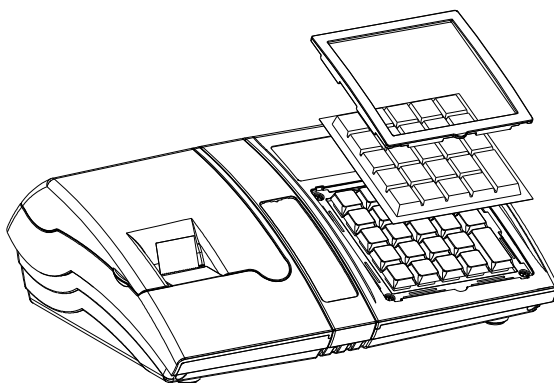

## 4.2 Szuflada

Kasa Posnet Bingo HS XL EJ współpracuje z szufladą na pieniądze Posnet SKL.

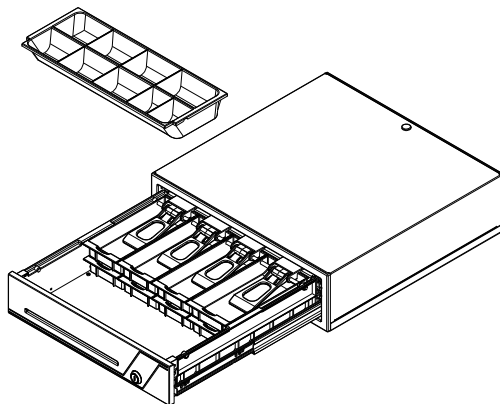

# 5

## PODSTAWOWE ZASADY EKSPLOATACJI KASY

---

Żywotność kasy Posnet Bingo HS XL EJ a zwłaszcza jej akumulatora jest uzależniona od sposobu eksploatacji. Niewłaściwe zasilanie kasy, złe zabezpieczenie przed warunkami zewnętrznymi (np. brak osłony klawiatury [Zobacz : Akcesoria dodatkowe,](#)) wpływają na czas użytkowania kasy Posnet Bingo HS XL EJ.

Zdecydowanie zalecamy szczegółowe zapoznanie się z niniejszym rozdziałem.

### 5.1 Zakładanie papieru

Podnieść pokrywę komory papieru

1

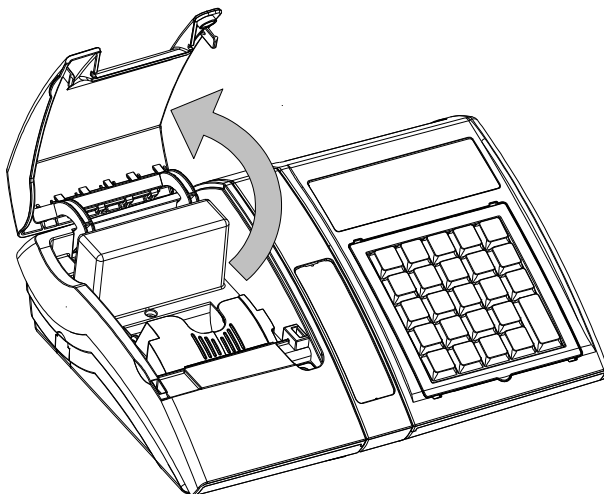

# 2

Podnieść dźwignię mechanizmu dociskającego, a następnie włożyć nową rolkę papieru do komory.

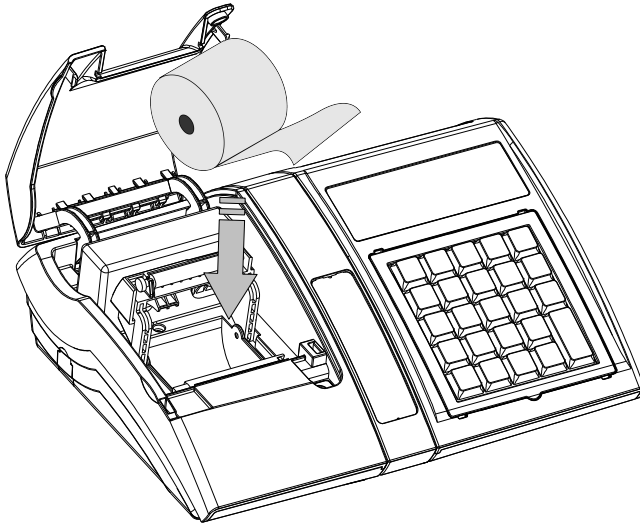

W przypadku kas z mechanizmami termicznymi typu fujitsu należy podnieść dźwignię a następnie wsunąć papier pod rolką dociskającą.

DŹWIGNIA MECHANIZMU OTWARTA

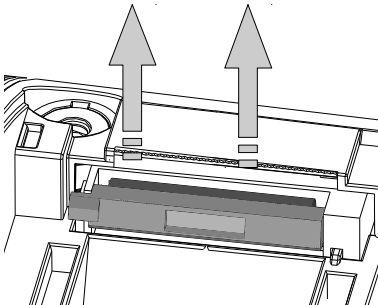
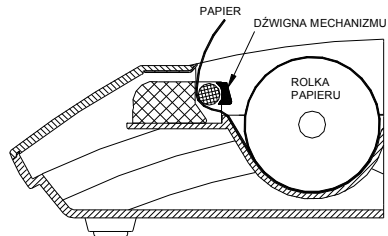

DŹWIGNIA MECHANIZMU ZAMKNIĘTA

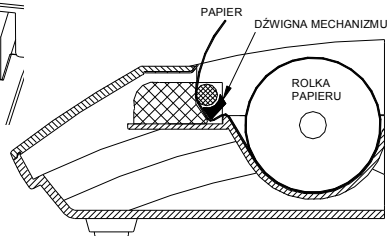

# 3

Docisnąć dźwignię mechanizmu drukującego tak, aby końcówka papieru wystawała poza ząbkowany nóż służący do odrywania wydruków.

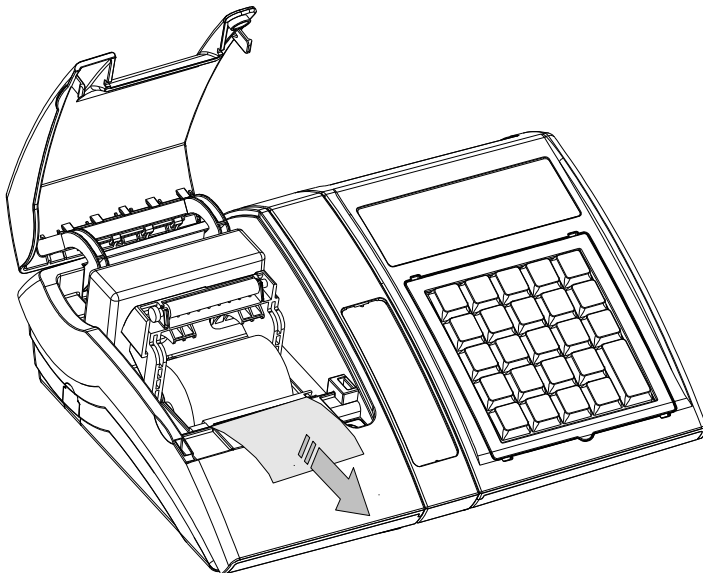

Zamknąć pokrywę komory i oderwać wystający nadmiar papieru.

# 4

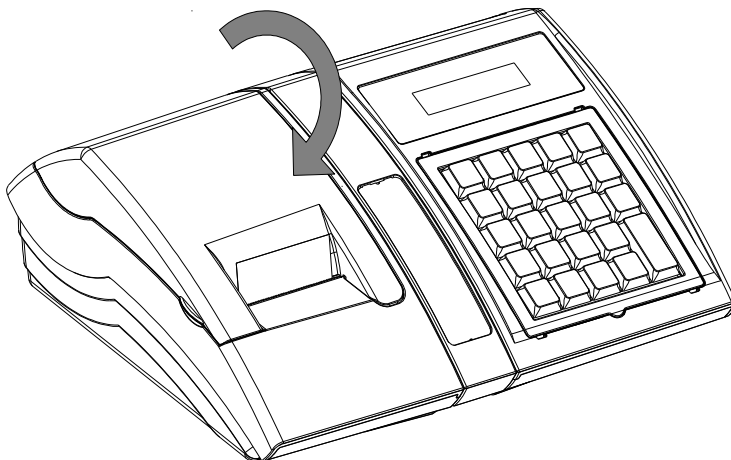

**Kasa jest gotowa do wykonywania wydruków.**

## 5.2 Informatyczny Nośnik Danych

Poniżej przedstawiono umiejscowienie Informatycznego Nośnika Danych. Do każdej kasy dołączana jest karta SD o pojemności 2GB. Dostęp do IND jest zabezpieczony klapką ze śrubką.

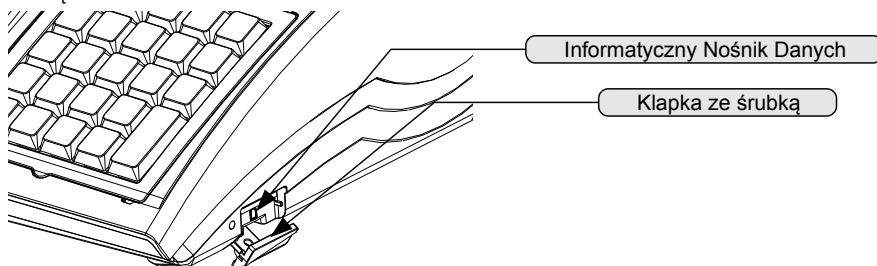

## 5.3 Zasady zasilania kasy

Kasa fiskalna Posnet Bingo HS XL EJ wyposażona jest w akumulator SLA (kwasowo-żelowy) 6V/1,2 Ah. Parametry akumulatora zostały tak dobrane, aby wystarczał na okres ok. 5 lat.

Opcjonalnie kasa może być wyposażona w akumulator litowo-jonowy, który umożliwia dłuższe działanie kasy bez zasilania zewnętrznego. Na żywotność akumulatora ma jednak wpływ bardzo wiele czynników i bardzo ważne jest, aby użytkownik stosował kilka podstawowych zasad eksploatacyjnych:

- Należy jak najczęściej ładować akumulator (**ciągłe ładowanie w przypadku akumulatorów SLA jest jak najbardziej pożądane**).
- Nie wolno dopuszczać do całkowitego rozładowania akumulatora.
- W przypadku rozładowania akumulatora trzeba go bezzwłocznie naładować.
- W przypadku przechowywania bez ładowania, należy akumulator okresowo ładować co 3-6 miesięcy.
- Zalecane jest podłączenie kasy do zasilania na okres kilku godzin za każdym razem, kiedy kasa pracowała z baterii.
- Podświetlenie wyświetlaczy lub podłączenie do złącza RS urządzeń pobierających energię (np. skanera) przyspiesza rozładowanie akumulatora.



**UWAGA:** Całkowite odłączenie zewnętrznego zasilania następuje po wyjęciu wtyku zasilacza z gniazda sieciowego. Gniazdo to powinno znajdować się w pobliżu kasy, w łatwo dostępnym miejscu.

## 5.4 Wskazówki dotyczące konserwacji

### 5.4.1 Kurz i pył

Wysoki poziom zanieczyszczeń w obrębie komory papieru takich jak zapylenie i zakurzenie znacznie skraca żywotność mechanizmu drukującego kasy. Należy zwracać uwagę nie tylko na zanieczyszczenia zewnętrzne w komorze papieru, lecz również na ewentualny pył pozostawiony przez niskiej jakości papier termiczny. W miarę możliwości należy czyścić komorę papieru sprężonym powietrzem lub delikatnym pędzelkiem.



Stosowanie wysokiej jakości materiałów eksploatacyjnych zalecanych przez Posnet, skutecznie wydłuża czas prawidłowego funkcjonowania mechanizmu drukującego.

### 5.4.2 Zabrudzenia obudowy

Zabrudzenia z obudowy kasy należy usuwać jedynie przy użyciu łagodnych detergentów z minimalną ilością wody. Ewentualny brud w szczelinach klawiatury należy usunąć sprężonym powietrzem, wacikiem lub pędzelkiem.



**Nie wolno dopuścić do przedostania się jakichkolwiek płynów do wnętrza kasy. W przypadku ewentualnego zalania urządzenia natychmiast odłącz ją od zasilania i wezwij serwis Zobacz: [Postępowanie w przypadku awarii](#).**

# 6 DANE TECHNICZNE

<b>Wymiary kasy</b>	287 x 220 x 105 mm (szerokość x głębokość x wysokość)
<b>Waga kasy</b>	~ 1.9 kg
<b>Zasilanie kasy/pobór mocy</b>	Wewnętrzny akumulator zapewniający wydruk 6000 wierszy (bez podłączonego zewnętrznego zasilacza) Zewnętrzny zasilacz: 230V 50 Hz/ 12-24V Pobór mocy: max 15 W
<b>Liczba nazw towarów, Organizacja bazy towarowej kasy</b>	6000 PLU lub 8000 PLU
<b>Typ drukarki - producent</b>	1. LTPZ245 – SEIKO 2. FTP628MCL – FUJITSU
<b>Mechanizm drukujący</b>	1 mechanizm drukujący
<b>Szerokość taśmy papierowej</b>	57 mm (oryginał)
<b>Liczba znaków w linii wydruku</b>	max 40
<b>Liczba znaków nazwy towaru</b>	max 40
<b>Zakres temperatur pracy kasy</b>	0 – 40 °C
<b>Współpraca z komputerem</b>	ON LINE
<b>Interfejsy kasy / typ</b>	<ul style="list-style-type: none"><li>• 3 x RS232</li><li>• USB</li><li>• ETHERNET</li><li>• Port szuflady</li></ul>
<b>Stawki podatkowe</b>	7 programowalnych stawek (A..G)
<b>Wyświetlacz klienta</b>	Numeryczny LED
<b>Wyświetlacz operatora</b>	Alfanumeryczny LCD z podświetleniem, 2 linie po 16 znaków
<b>Klawiatura</b>	24 klawisze
<b>Informatyczny Nośnik Danych kopii elektronicznej</b>	KARTA SD / SDHC
<b>Zakres ceny jednostkowej BRUTTO</b>	od 0,01 do 999 999,99
<b>Zakres ilości</b>	od 0,001 do 99 999,999
<b>Maksymalny obrót w danej stawce podatkowej</b>	499 999 999,99



<b>Maksymalna kwota transakcji</b>	999 999,99
<b>Maks. ilość pozycji na paragonie</b>	64
<b>Formy płatności</b>	<ul style="list-style-type: none"> <li>• gotówka</li> <li>• karta</li> <li>• czek</li> <li>• bon</li> <li>• kredyt</li> <li>• waluta opis formy płatności: do 24 znaków</li> </ul>
<b>Opakowania zwrotne</b>	pełna obsługa opakowań zwrotnych
<b>Rabaty</b>	<ul style="list-style-type: none"> <li>• rabat kwotowy do pozycji paragonu</li> <li>• rabat procentowy do pozycji paragonu</li> <li>• rabat kwotowy do całego paragonu</li> <li>• rabat procentowy do całego paragonu</li> </ul>
<b>Kasjerzy</b>	8 kasjerów
<b>Raporty fiskalne</b>	<ul style="list-style-type: none"> <li>• raport dobowy</li> <li>• raport okresowy</li> <li>• raport okresowy rozliczeniowy</li> </ul>
<b>Raporty niefiskalne</b>	<p>raport sprzedaży PLU (czytający lub zerujący)  raport kasjerów (czytający lub zerujący)  raport grup towarowych (czytający lub zerujący)  raport opakowań (czytający lub zerujący)  raport form płatności (czytający lub zerujący)  raport rabatów (czytający lub zerujący)  raport kasy  raport serwisowy  raporty baz  raport PLU pełny i skrócony  raport opakowań  raport kasjerów  raport form płatności  raport rabatów  raport klawiszy  raport grup towarowych  raport PTU  zestawy raportów  formaty kodów</p>

**Niniejszy wyrób jest zgodny z wymaganiami dyrektyw nowego podejścia w zakresie kompatybilności elektromagnetycznej (dyrektywa 2004/108/WE), oraz w zakresie bezpieczeństwa użytkowania (dyrektywa 2006/95/WE). W celu zapewnienia odpowiednich warunków pracy wymagane jest, aby urządzenia współpracujące z wyrobem (komputer, monitor, itp.) posiadały oznaczenie CE.**

# 7

## OGÓLNE INFORMACJE

### DOT. DZIAŁANIA KASY

---

## 7.1 Oprogramowanie w kasie

### 7.1.1 Podstawowe zasady poruszania się po menu kasy



Zatwierdzanie operacji, wchodzenie do poszczególnych kategorii menu o poziom niżej. Ze względu na duży rozmiar tego przycisku w instrukcji będzie zastąpiony symbolem



Anulowanie operacji, wychodzenie z poszczególnych kategorii menu o poziom wyżej



Przewijanie menu w górę lub w dół, zwiększanie lub zmniejszanie parametrów



Przesuwanie kursora w lewo lub w prawo w trakcie edycji tekstu (np. programowanie nagłówka, nazw towarów itd.)

## 7.1.2 Menu kierownika



- 1 Menu sprzedaży
    - 1. Sprzedaż
    - 2. Wpłata
    - 3. Wypłata
    - 4. Raport kasjera
  - 2 **Raporty zerujące**
    - 2.1 Raport dobowy
    - 2.2 Raport sprzedaży
    - 2.3 Raport opakowań
    - 2.4 Raport zmianowy sprzedaży
    - 2.5 Raport kasjera
    - 2.6 Raport rabatów
    - 2.7 Raport form płatności
    - 2.8 Raporty grup towarowych
      - 2.8.1 Raport grup towarowych
      - 2.8.2 Raport grup tygodniowy
      - 2.8.3 Raport grup roczny
    - 2.9 Zestaw raportów
  - 3 **Raporty czytające**
    - 3.1 Raporty okresowe
      - 3.1.1 Okresowy pełny
      - 3.1.2 Okresowy podsumowanie
      - 3.1.3 Miesięczny pełny
      - 3.1.4 Miesięczny podsumowanie
      - 3.1.5 Rozliczeniowy
    - 3.2 Raport sprzedaży
    - 3.3 Raport PLU nieaktywnych
    - 3.4 Raport PLU z PTU
    - 3.5 Raport pełny bazy PLU
    - 3.6 Raport opakowań
    - 3.7 Raport zmianowy sprzedaży
    - 3.8 Raport kasjera
    - 3.9 Raport rabatów
    - 3.10 Raport form płatności
    - 3.11 Raport kl. skrótu
    - 3.12 Raporty grup towarowych
      - 3.12.1 Raport grup towarowych
      - 3.12.2 Raport grup tygodniowy
      - 3.12.3 Raport grup roczny
    - 3.13 Raport PTU
    - 3.14 Raport formatów kodów
    - 3.15 Raport kasy napisów stałych
    - 3.16 Raport serwisowy
  - 3.17 Raport jednostek miary
  - 3.18 Raport opisów wypłat
  - 3.19 Raport obsługi błędów
  - 3.20 Raporty konfiguracji
    - 3.20.1 Konfiguracja sprzedaży
    - 3.20.2 Konfiguracja sprzętu
    - 3.20.3 Konfiguracja we/wy
  - 3.21 Raport poglądowy
  - 3.22 Raport komunikacji
- 4 **Programowanie kasy**
  - 4.1 Baza PLU
  - 4.2 Opakowania
  - 4.3 Kasjerzy
  - 4.4 Rabaty i narzuty
  - 4.5 Formy płatności
  - 4.6 Klawisze skrótu
  - 4.7 Grupy towarowe
  - 4.8 Zestaw raportów
    - 4.8.1 Zestaw 1
    - 4.8.2 Zestaw 2
    - 4.8.3 Zestaw 3
    - 4.8.4 Zestaw 4
    - 4.8.5 Zestaw 5
  - 4.9 Stawki PTU
    - 4.9.1 Programowanie PTU
    - 4.9.2 Info o zmianie
    - 4.9.3 Anuluj zmianę
  - 4.10 Format kodów kreskowych
  - 4.11 Data i czas
  - 4.12 Nagłówek kasy
  - 4.13 Numer kasy
  - 4.14 Hasło kierownika
  - 4.15 Teksty reklamowe
  - 4.16 Jednostki miary
  - 4.17 Opisy wypłat
  - 4.18 Obsługa błędów
- 5 **Kasowanie rekordów baz**
  - 5.1 Baza PLU
  - 5.2 Opakowania
  - 5.3 Kasjerzy
  - 5.4 Rabaty i narzuty
  - 5.5 Formy płatności
  - 5.6 Klawisze skrótu
  - 5.7 Grupy towarowe
  - 5.8 Formaty kodów

- 5.9 Jednostki miary
  - 5.10 Opisy wypłat
  - 5.11 Obsługa błędów
  - 6 Konfiguracja**
    - 6.1 Kwoty w groszach
    - 6.2 Wyświetlacze
      - 6.2.1 Wyświetlacz klienta
        - 6.2.1.1 *Kontrast*  
wyświetlacza
        - 6.2.1.2 *Podświetlenie*  
wyświetlacza
        - 6.2.1.3 *Jasność*  
wyświetlacza
      - 6.2.2 Wyświetlacz operatora
        - 6.2.2.1 *Kontrast*  
wyświetlacza
        - 6.2.2.2 *Podświetlenie*  
wyświetlacza
        - 6.2.2.3 *Jasność*  
wyświetlacza
        - 6.2.2.4 *Czas zaniku*  
podświetlenia
    - 6.3 Wydruk
      - 6.3.1 *Czułość papieru*
      - 6.3.2 *Oszczędność papieru*
    - 6.4 Dźwięki klawiatury
    - 6.5 Usługi PC
      - 6.5.1 *Interfejs*
      - 6.5.2 *Strona kodowa*
      - 6.5.3 *Bufor pozycji*
      - 6.5.4 *Monitor transakcji*
      - 6.5.5 *Modem*
        - 6.5.5.1 *Konfiguracja*  
modemu
        - 6.5.5.2 *Inicjalizacja*  
modemu
      - 6.5.6 *Logowanie zdalne*
    - 6.6 Urządzenia zewnętrzne
      - 6.6.1 *Skanery*
      - 6.6.2 *Wagi*
      - 6.6.3 *Multipleksery*
        - 6.6.3.1 *Urządzenia*
        - 6.6.3.2 *Ustawienia ogólne*
    - 6.7 Numer kasy
    - 6.8 Szuflada
      - 6.8.1 *Impuls szuflady*
      - 6.8.2 *Napięcie szuflady*
    - 6.9 Ethernet
      - 6.9.1 *TCP/IP*
      - 6.9.2 *MAC*
  - 6.10 Konfiguracja sprzedaży
    - 6.10.1 *Rabaty/narzuty z ręki*
      - 6.10.1.1 *Limit rab.*  
*procentowego*
      - 6.10.1.2 *Limit rab.*  
*Kwotowego*
      - 6.10.1.3 *Limit narz.*  
*Procentowego*
      - 6.10.1.4 *Limit narz.*  
*Kwotowego*
      - 6.10.1.5 *Łączenie rabatów*
      - 6.10.1.6 *Łączenie*  
*narzutów*
    - 6.10.2 *Płatność gotówką*
    - 6.10.3 *Sprawdzanie ceny*
    - 6.10.4 *Kontrola stanu kasy*
    - 6.10.5 *Klawisz PLU*
    - 6.10.6 *NIP nabywcy*
  - 6.11 Konfiguracja funkcji
    - 6.11.1 *Grupy towarowe*
      - 6.11.1.1 *Statystyki*  
*roczne*
      - 6.11.1.2 *Statystyki*  
*tygodniowe*
    - 6.11.2 *Czas wylogowania*
    - 6.11.3 *Deklaracja stanu kasy*
    - 6.11.4 *Zmiana-wyloguj*
  - 6.12 Waluta ewidencyjna
    - 6.12.1 *Waluta aktualna*
    - 6.12.2 *Zmiana waluty*
    - 6.12.3 *Przeliczenie*
    - 6.12.4 *Wył. zmiany waluty*
  - 6.13 Poziom ostrzegawczy
- 7 Serwis [TYLKO DLA SERWISU]**
- 8 Komunikacja z PC [DLA SERWISU]**
- 9 Kopia elektroniczna**
  - 9.1 *Inicjalizacja IND*
  - 9.2 *Zamknięcie IND*
  - 9.3 *Zawartość IND*
    - 9.3.1 *Weryfikacja IND*
    - 9.3.2 *Kopie wydruków*
    - 9.3.3 *Historia KE*
    - 9.3.4 *Pojemność IND*
  - 9.4 *Historia KE*
  - 9.5 *Zawartość pamięci*  
*podręcznej*
  - 9.6 *Formatowanie IND*
  - 9.7 *Ostatnie dokumenty*

## 7.1.3 Menu kasjera

Dostępne po zalogowaniu jako Kasjer, lub po zalogowaniu się jako **kierownik** i wybraniu pozycji: „1 Menu sprzedaży” (z **menu kierownika**).

1. Sprzedaż
2. Wpłata
3. Wypłata
4. Raport kasjera

**Funkcje kasjerskie** dostępne są w trybie sprzedaży po użyciu klawisza . Wówczas aktywne są funkcje dostępne pod klawiszami od  do  zgodnie z opisem u dołu klawisza. Dla wygody użytkownika opis tych funkcji wyróżniono kolorem. Są to:



Umożliwia wejście w tryb kalkulatora



Otwiera szufladę podłączoną do kasy



Usunięcie pozycji wprowadzonych na paragon



Anuluje paragon



Umożliwia wybór formy płatności w rozliczeniu paragonu



Wpłata do kasy



Wypłata z kasy



Menu rabatów i narzutów



Służy do pobrania kaucji za wydane opakowanie zwrotne



Służy do zwrotu kaucji za opakowania zwrotne



Służy do wprowadzania NIP-u nabywcy.

## 7.2 Uprawnienia operatora





Kasa rozróżnia dwa typy operatorów: **kierownik** i **kasjer**. Każdy z nich posiada odpowiednie uprawnienia. **Kierownik** posiada uprawnienia do wszystkich funkcji kasy, natomiast **kasjer** posiada wyłącznie takie uprawnienia, jakie przydzieli mu **kierownik**. Szczegółowy wykaz funkcji kasy dostępnych dla poszczególnych Operatorów znajduje się w części [Programowanie i konfiguracja kasy; Programowanie Operatorów](#).

## 7.3 Uruchomienie kasy

### Kolejność czynności

1

#### Wykonywana czynność

Wciśnij klawisz  po czym zgłosi się ekran logowania. Należy wybrać właściwego Operatora klawiszami strzałek:  lub  i zatwierdzić klawiszem .

#### Ekran wyświetlany w związku z czynnością

Logowanie 1  
KIEROWNIK



Hasło

2

Kasa wyświetla na ekranie pierwszy element menu kierownika.

1 Menu  
sprzedaży



Przy uruchomieniu kasy może nastąpić **automatyczne logowanie**, gdy

- zaprogramowany jest tylko predefiniowany kasjer „KIEROWNIK”
- KIEROWNIK ma zaprogramowane puste hasło
- zaprogramowane są stawki VAT oraz nagłówek kasy
- zaprogramowane co najmniej 1 PLU

Więcej na temat programowania operatorów dowiesz się w części [Programowanie i konfiguracja kasy; Programowanie Operatorów](#).

**Kasa jest gotowa do pracy.**

## 7.4 Wyłączenie kasy

W dowolnym trybie i stanie włączonej kasy wciśnij klawisz  i przytrzymaj go przez ok. 4 sekundy, aż kasa wygasi wyświetlacz. **Kasa jest wyłączona**

## 8.1 Podstawowe czynności związane z zaprogramowaniem kasy



W niniejszej części szczegółowo opisane są najczęściej wykorzystywane funkcje związane z programowaniem kasy. Dowiesz się tutaj, w jaki sposób można wprowadzić do pamięci kasy nowy towar (lub zmienić już istniejący), jak zaprogramować nowego kasjera, przydzielić mu odpowiednie uprawnienia itd.



**Zasada wprowadzania nazw** jest identyczna, jak to ma miejsce w przypadku telefonu komórkowego. Każdy klawisz numeryczny ma przyporządkowany zbiór liter. Wciśnięcie klawisza kilkakrotnie odpowiada wprowadzeniu odpowiedniej litery.

Ponadto pod klawiszami  oraz  umieszczone są symbole takie jak:

., : ; < > ? / | ( ) [ ] { } ! @ # \$ % ^ & \* - + = ' " ε





W trakcie pisania można kursor przesuwać klawiszami strzałek:  lub .



Kasowanie liter wykonuje się klawiszem .

Przykład:

Programujemy nazwę towaru: **MLEKO**.

Do tego celu wciskamy następującą kombinację klawiszy:

1 x  ; 3 x  ; 2 x  ; 2 x  ; 3 x  .  
litera **M**   litera **L**   litera **E**   litera **K**   litera **O**

Polskie znaki dostępne są pod klawiszami zawierającymi litery, od których te znaki pochodzą np. litera: „ę” jest pod klawiszem: , litera „ł” pod klawiszem  itd.

## 8.2 Programowanie towarów w kasie



Każdy towar, którego sprzedaż chcesz zarejestrować na kasie, musi być najpierw wprowadzony na stałe do pamięci kasy. Programowanie towarów jest więc podstawową czynnością, którą trzeba wykonać, aby możliwa była jakakolwiek sprzedaż.

Każdy towar, który wprowadzony jest do pamięci kasy, zapisany jest w osobnym rekordzie. Rekord zawiera m. in. takie informacje jak: nazwa towaru, stawka VAT, która tego towaru dotyczy, numer kodu kreskowego itd. Pojedynczy rekord nosi nazwę PLU i za każdym razem, kiedy spotkasz się z pojęciem typu „Baza PLU”, oznacza to zbiór rekordów, w których zapisane są informacje o poszczególnych towarach.

### Procedura programowania nowej :

#### Wykonywana czynność



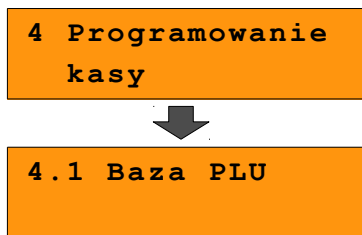

1

Po uruchomieniu kasy wybierz klawiszami strzałek  lub  z menu kierownika pozycję „4 Programowanie kasy” i zatwierdź wybór przyciskiem . Analogicznie zatwierdź pierwszą pozycję menu „Baza PLU”

#### Ekran wyświetlany w związku z czynnością



2

Kasa pokaże ekran, na którym wyświetli pierwszy wolny niezaprogramowany rekord. Klawiszami strzałek:  /  możesz wybierać zaprogramowane towary, natomiast klawiszami  /  kolejne wolne rekordy. Zamiast strzałek możesz również wybrać towar, wpisując numer za pomocą klawiatury. Zatwierdź wybór klawiszem .

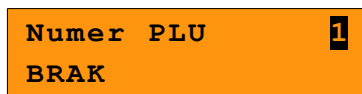

3

Kasa poprosi o wprowadzenie nazwy towaru, pokazując ekran z kursorem w prawym górnym rogu. W poprzednim podrozdziale opisano sposób poszczególnych liter i znaków. Wprowadzoną nazwę zatwierdzamy klawiszem . Nazwa towaru może zawierać maksymalnie 40 znaków.





4

Kasa poprosi o podanie ceny towaru. Wprowadzona cena będzie sugerowana przez kasę w trakcie sprzedaży lub przypisana do towaru na sztywno (**cena sztywna**) i nie będzie można jej zmienić w trakcie wystawiania paragonu. Informacje na temat przypisania ceny na sztywno znajdują się w kolejnych akapitach.

**Nie wprowadzenie żadnej ceny lub wprowadzenie ceny zerowej skutkuje tym, że kasa poprosi o podanie ceny podczas sprzedaży towaru.**



Wprowadzoną cenę zatwierdź klawiszem .

0,00

**Cena towaru**

5

Kasa prosi o wybranie rodzaju stawki VAT. Odpowiednią stawkę wybiera się klawiszami

 /  po czym wybór zatwierdzamy .

Stawka PTU A

23,00 %



Poszczególne stawki VAT przyporządkowane są do kolejnych liter alfabetu: 23% - A, 8% - B, 0% - C itd. Stawki VAT powinny być już zaprogramowane przez serwis. Gdyby okazało się, że stawki VAT zaprogramowane są niewłaściwie, należy postępować zgodnie z zaleceniami opisanymi w części: [8 Programowanie kasy; Stawki PTU](#).

6



Następnie kasa prosi o podanie kodu kreskowego.

W tym miejscu można wprowadzić skanerem lub z klawiatury kod kreskowy towaru i zatwierdzić klawiszem .

**Kod kreskowy**

7

Kolejny parametr dotyczy ewentualnego opakowania zwrotnego, które będzie wydawane automatycznie przy sprzedaży danego towaru.

Klawiszami strzałek  lub  należy wybrać właściwy, wcześniej zaprogramowany rodzaj opakowania i zatwierdzić .

Nr opakowania 

**BRAK**



Dla towaru nie posiadającego opakowania zwrotnego pole opakowanie pozostawiamy bez zmian (wartość 0).



Programowanie opakowań zwrotnych dotyczy towarów, które sprzedawane są wraz z opakowaniem kaucjonowanym (np. butelki). Programowanie opakowań zwrotnych przedstawione jest szczegółowo w części : [8 Programowanie kasy; Programowanie opakowań zwrotnych](#).

8

Następna informacja, którą należy podać kasie na temat towaru, to grupa, do której towar jest przyporządkowany. Standardowo jest to grupa „**PODSTAWOWA**”.

Wyboru grupy należy dokonać klawiszami strzałek  /  i zatwierdzić klawiszem

.

**Numer grupy**   
**PODSTAWOWA**





Wszystkie towary zapisane w bazie PLU kasy mogą być przyporządkowane do poszczególnych grup towarowych (np. grupa **pieczywo, nabiał, słodczyce, alkohole**). Dzięki temu można np. generować raporty sprzedaży w obrębie danej grupy.

**Zobacz: 13 Wykonywanie raportów; Raport grup towarowych.**

9

Kolejnym parametrem jest ilościowy sposób sprzedaży.

Klawiszami  /  ustawiamy wartość parametru (**0 – 3**), która określa z dokładnością do ilu miejsc po przecinku będziemy wprowadzać ilość danego towaru, np.:



- ilość całkowita/na sztuki (wartość **0**)
- ilość ułamkowa choćby w przypadku towarów na wagę (wartość **1-3**)

**Format ilości** 

10

Następnie ustawiamy sposób wprowadzania ceny podczas sprzedaży :

- cena sztywna - niemożliwa zmiana
- cena otwarta - możliwa modyfikacja

Parametry zmieniamy klawiszami  / 

zatwierdzamy przyciskiem .

**Nie**  
**Cena sztywna**

11

Kolejny parametr określa czy do danego towaru będą udzielane rabaty/nar zuty.



Klawiszami  /  ustawiamy wartości

Tak / Nie i potwierdzamy klawiszem .

**Tak**  
**Rab./narz.do PLU**

12

Następnie możemy określić rabat lub narzut automatycznie udzielany do towaru.

Klawiszami  /  wybieramy jeden z wcześniej zaprogramowanych rabatów lub narzutów i zatwierdzamy .

**Nr rab./narz.**   
**BRAK**

13

Na koniec mamy możliwość przypisania do towaru jednostki miary, w której będzie określana jego ilość np. kilogram, metr bieżący.

Klawiszami  /  wybieramy numer zaprogramowanej wcześniej jednostki i potwierdzamy .

Numer j/m  
BRAK

0

14

Po podaniu wszystkich parametrów kasa prosi o ostateczne potwierdzenie dodania towaru i zapisania go w bazie towarowej PLU kasy.

Zatwierdzamy klawiszem .

Zaprogramowanie towaru jest potwierdzone stosownym wydrukiem.

Zapisz

`RAZEM`

Analogicznie postępujemy w przypadku programowania kolejnych towarów w bazie PLU.



Istnieje również możliwość edycji już istniejących wpisów, w celu wprowadzania drobnych zmian, bez potrzeby kasowania całego rekordu i tworzenia go na nowo.

### Procedura edycji istniejącego towaru PLU:

#### Wykonywana czynność

#### Ekran wyświetlany w związku z czynnością

1

Klawiszami strzałek  /  wybieramy z menu „4.1 Baza PLU” towar, w który chcemy dokonać zmian i zatwierdzamy klawiszem .

4.1 Baza PLU



Numer PLU  
MLEKO



1

2

Po wyświetleniu komunikatu ostrzegawczego o istnieniu wcześniejszego wpisu, potwierdzamy chęć edycji klawiszem .

Rekord istnieje!  
Czy edytować?

3

Dalej postępujemy krok po kroku analogicznie do procedury wprowadzania nowego towaru do bazy. Trzeba jednak pamiętać, że w przypadku zmiany nazwy i ceny towaru, należy najpierw skasować starą wartość klawiszem  /  , po czym wpisać nową.

MLE  
Nazwa towaru

MLE

## 8.3 Programowanie opakowań zwrotnych



Dotyczy towarów, które sprzedawane są wraz z opakowaniami kaucjonowanymi. Chcąc przyporządkować opakowanie zwrotne do danego towaru, trzeba je najpierw zaprogramować w pamięci kasy. Do dyspozycji mamy 16 opakowań zwrotnych. Opakowania można sprzedawać tylko w ilości całkowitej.

### Procedura programowania:

#### Wykonywana czynność



#### Ekran wyświetlany w związku z czynnością

1

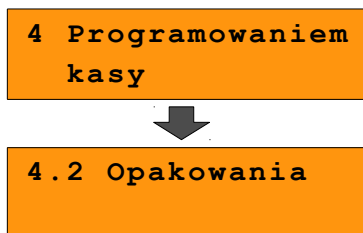
Z menu kierownika wybieramy klawiszami strzałek  /  pozycję: „4 Programowanie kasy” i zatwierdzamy wybór przyciskiem . Podobnie wybieramy z menu pole „4.2 Opakowania”.



2

W prawym górnym rogu ekranu pokazany jest pierwszy numer, do którego nie przyporządkowane jest żadne opakowanie. W przypadku pierwszego programowania opakowań w kasie jest to liczba 1. Należy wybrać numer (1-16), pod którym ma być zaprogramowane opakowanie klawiszami strzałek  /  i zatwierdzić .



3

Kasa prosi o podanie nazwy opakowania, którą po wprowadzeniu z klawiatury alfanumerycznej zatwierdzamy klawiszem .

Edytowanie nazwy opakowania odbywa się w sposób identyczny jak w przypadku nazwy towaru ([Zobacz: Podstawowe czynności związane z programowaniem kasy](#)).



4



Kolejny krok to podanie ceny, którą wprowadzamy z klawiatury i zatwierdzamy przyciskiem .



5

Następnie ustawiamy sposób wprowadzania ceny podobnie jak w przypadku programowania towarów:

- cena sztywna - niemożliwa zmiana ceny
- cena otwarta - możliwa modyfikacja ceny

Parametry zmieniamy klawiszami  / 

zatwierdzamy .

Tak  
Cena sztywna

6

Po podaniu wszystkich parametrów programowanego opakowania kasa prosi o ostateczne potwierdzenie, które wydaje się



klawiszem .

Zapisz  
'RAZEM'

### Procedura edycji istniejącego opakowania:

#### Wykonywana czynność

1

Klawiszami strzałek  /  wybieramy z menu „4.2 Opakowania” opakowanie, w którym chcemy dokonać zmian i zatwierdzamy przyciskiem .

Ekran wyświetlany w związku z czynnością

4.2 Opakowania



Nr opakowania 1  
Butelka

2

Po wyświetleniu komunikatu ostrzegawczego o istnieniu wcześniejszego wpisu, potwierdzamy chęć edycji klawiszem .

Rekord istnieje!  
Czy edytować?

3

Dalej postępujemy krok po kroku analogicznie do procedury wprowadzania nowego opakowania do bazy.

But  
Nazwa opakowania

## 8.4 Programowanie operatorów

W kasie może być zaprogramowanych łącznie 8 kasjerów. Każdy z nich może posiadać uprawnienia **kierownika** lub **kasjera**. Kierownik posiada prawa dostępu do **menu głównego kierownika** kasy ([Zobacz: 7 Ogólne Informacje dot. działania kasy; Menu kierownika.](#)) W związku z tym kierownik jako jedyny może programować kasę (wprowadzać do pamięci towary, przydzielać uprawnienia kasjerom itd.)



Domyślnie w kasie zaprogramowany jest główny operator **KIEROWNIK**. Poniżej opisane są na jego przykładzie parametry jakie możemy ustawiać operatorom.



### 8.4.1 Programowanie w kasie parametrów pracy kierownika

#### Procedura programowania

##### Wykonywana czynność

1



Z menu głównego kierownika należy wybrać klawiszami  /  pozycję „4 Programowanie kasy” i zatwierdzić przyciskiem . Podobnie wybieramy z menu opcję „4.3 Kasjerzy”.

Parametry pracy **kierownika** są domyślnie przypisane do numeru 1. Klawiszami  /  można wybrać żądanego operatora, po czym zatwierdzić .

2

Po wyświetleniu komunikatu ostrzegawczego o istnieniu wcześniejszego wpisu, potwierdzamy chęć edycji klawiszem .

3

Mamy możliwość wprowadzenia innej nazwy kierownika (standardowo jest „KIEROWNIK”). Aby tego dokonać należy skasować starą nazwę klawiszem  , a następnie wprowadzić nową. Jeżeli nie chcemy zmieniać nazwy po prostu naciskamy klawisz .

Ekran wyświetlany w związku z czynnością



Rekord istnieje!  
Czy edytować?

KIEROWNIK   
Nazwa kasjera

4

Po zatwierdzeniu nazwy można wprowadzić hasło (1-8 cyfr), o które kasa będzie pytała podczas logowania (np. po uruchomieniu kasy).

Hasło wprowadzamy z klawiatury numerycznej i zatwierdzamy .



**UWAGA! Hasło zabezpiecza dostęp do funkcji kierownika przez osoby nieupoważnione. Pozostawienie pustego pola likwiduje to zabezpieczenie!**

1 2 3 4 

Hasło

5

Następnie określamy typ operatora, czy ma mieć uprawnienia **kierownika**, czy tylko **kasjera**.



Wyboru dokonujemy klawiszami  /  i potwierdzamy .

Kierownik

Typ operatora

6

Kolejne dwa parametry dotyczą rabatów, których może, a których nie może udzielać **operator**. Rabaty z bazy dotyczą możliwości udzielania rabatów na stałe zaprogramowanych w kasie ([Zobacz: 8 Programowanie kasy; Programowanie rabatów i narzutów.](#)), natomiast rabaty z ręki służą do udzielania rabatów w trakcie sprzedaży o dowolnej wartości wprowadzonej w trakcie wykonywania tej operacji.

Wybieramy parametry (Tak / Nie) dotyczące rabatów  /  i zatwierdzamy .

Tak



Rabaty z bazy

Tak

Rabaty z ręki

7

W kolejnej opcji możemy ustawić uprawnienia do udzielania rabatów lub narzutów do **wszystkich towarów**, nawet tych które nie podlegają rabatowaniu.



Wyboru dokonujemy klawiszami  /  i potwierdzamy przyciskiem .

Tak

Rab/n.do wsz.PLU

8

Następnie możemy ustawić dostęp do funkcji powtarzania ostatniej linii w trybie sprzedaży.



Wyboru dokonujemy klawiszami  /  i potwierdzamy przyciskiem .

Tak

Powtórz.linii

9

Kolejne dwie opcje określają czy operator będzie mógł wykonać **raport kasjera** zawierający jego statystyki oraz **raport zmianowy**.

Wyboru dokonujemy klawiszami  / 

i potwierdzamy przyciskiem .

Tak



Raport kasjera

Tak

Raport zmianowy

10

Następnie określamy czy na raporcie kasjera (o ile jest dostępny) będzie widniała wartość wszystkich gotówkowych form płatności znajdujących się w kasie (PLN, waluty).

Wyboru dokonujemy klawiszami  / 



i potwierdzamy przyciskiem .

Tak

Gotówka na rap.

11

Możemy również ustawić, czy operator będzie mógł otwierać szufladę w trakcie sprzedaży.

Wyboru dokonujemy klawiszami  / 



i potwierdzamy przyciskiem .

Tak

Otwieranie szuf.

12

Następnie ustawiamy możliwość zmiany zaprogramowanych dla towarów cen sztywnych (domyślnie wartość „Nie”).

Wyboru dokonujemy klawiszami  / 



i potwierdzamy przyciskiem .

Nie

Zm.cen sztywnych

13

Kolejnych 5 opcji określa dostęp operatora do poszczególnych zaprogramowanych **zestawów raportów**.

Wyboru dokonujemy klawiszami  / 



i potwierdzamy .

Tak

Dostęp do zest.1

14

Następnie ustawiamy dostęp operatora do funkcji wyszukiwania towaru po nazwie w trybie sprzedaży.

Wyboru dokonujemy klawiszami  / 

i potwierdzamy przyciskiem .



Tak

PLU po nazwie



# 15

Kolejna opcja daje możliwość zmiany wartości odczytanej z wagi, za pomocą klawiatury.

Wyboru dokonujemy klawiszami  /   
i potwierdzamy przyciskiem .



Tak

Zmiana il.z wagi

# 16

Jedną z ważniejszych opcji jest ustawienie **poziomu uprawnień**. Określa on dostęp do programowalnych klawiszy funkcyjnych

- 0 – brak dostępu do klawiszy skrótu
- 1 – dostępne klawisze F1 – F5
- 2 – dostępne klawisze F1 – F10
- 3 – dostępne klawisze F1 – F15

Wyboru dokonujemy klawiszami  /   
i potwierdzamy .

3

Poziom uprawnień

# 17

Po podaniu wszystkich parametrów pracy kierownika kasa prosi o ostateczne potwierdzenie danych, które wykonuje się klawiszem .

Zapisz

`RAZEM`

W przypadku edycji istniejącego operatora przy zmianie dowolnego z parametrów kasa może wyświetlić komunikat o niezerowych statystykach.

Oznacza to, że dla danego operatora nie był wykonany raport zerujący statystyki kasjera. Jeżeli potwierdzimy ten komunikat klawiszem  dane te będą utracone.

Przed modyfikacją należy upewnić się, że interesujące nas statystyki danego operatora zostały zachowane np. w postaci raportu.

Statystyki  
niezerowe!

>

Czy modyfikować?

C

## 8.4.2 Programowanie w kasie dodatkowego kasjera



Procedura jest zbliżona do procedury edycji istniejącego predefiniowanego operatora **KIEROWNIK**, której opis znajduje się w poprzednim podrozdziale.

Zobacz: Programowanie w kasie parametrów pracy kierownika.

### Wykonywana czynność

### Ekran wyświetlany w związku z czynnością

1

W menu „4.3 Kasjerzy” wybieramy klawiszami strzałek  /  numer pod którym będzie zaprogramowany nowy kasjer. Wybór zatwierdzamy klawiszem .

4.3 Kasjerzy



Nr kasjera   
BRAK

2

Z klawiatury alfanumerycznej wprowadzamy nazwę nowego kasjera i zatwierdzamy ją klawiszem .

Krystyna   
Nazwa kasjera

4

Po zatwierdzeniu nazwy można wprowadzić hasło (1-8 cyfr), o które kasa będzie pytała podczas logowania (np. po uruchomieniu kasy).  
Hasło wprowadzamy z klawiatury numerycznej i zatwierdzamy .

9876   
Hasło

**UWAGA! Hasło zabezpiecza przed zalogowaniem się niepożądanych osób jako dany kasjer.**

3

Ustawianie kolejnych parametrów dla nowego kasjera, odbywa się analogicznie jak w przypadku opisanego wyżej kierownika. Jedyną ważną różnicą jest opcja „Typ operatora”, w której należy ustawić wartość „Kasjer”.

Kasjer  
Typ operatora

Po konfiguracji wszystkich parametrów mamy do dyspozycji nowego operatora.

## 8.5 Programowanie rabatów i narzutów

Operator ma możliwość udzielania w trakcie sprzedaży rabatów i narzutów; do dyspozycji są: „Rabaty z ręki”, „Narzuty z ręki”, „Rabaty z bazy” oraz „Narzuty z bazy”.



Różnica między nimi polega na tym, że wysokość rabatu z ręki jest niemal dowolna (nie może przekroczyć 99,99% wartości sprzedaży) i wprowadza się ją na bieżąco podczas sprzedaży, natomiast wysokość rabatu z bazy jest zaprogramowana w kasie. Operator, który nie posiada uprawnień do wystawiania rabatów „z ręki”, może udzielać wyłącznie rabatów zaprogramowanych w kasie. W kasie przewidziana jest możliwość zaprogramowania łącznej ilości 8 rabatów lub narzutów.

### Procedura programowania:

#### Wykonywana czynność

#### Ekran wyświetlany w związku z czynnością

1

Z menu głównego kierownika należy wybrać klawiszami  /  pozycję „4 Programowanie kasy” i zatwierdzić przyciskiem .



Podobnie wybieramy opcję „4.4 Rabaty i narzuty”.

4 Programowanie kasy



4.4 Rabaty i narzuty

2

Następnie podajemy numer, pod którym zaprogramujemy rabat lub narzut. Numer rekordu wprowadzamy z klawiatury lub wybieramy klawiszami  /  po czym zatwierdzamy przyciskiem .

Nr rab./narz.   
BRAK

3

Wprowadzamy żadaną nazwę dla programowanego rabatu lub narzutu i zatwierdzamy klawiszem .

[\(Zobacz: 8 Programowanie kasy: Programowanie towarów w kasie\).](#)

Nazwa rabatu 

# 4

Następnie klawiszami  /  wybieramy typ rabatu / narzutu :

- Rabat procentowy
- Rabat kwotowy
- Narzut procentowy
- Narzut kwotowy

i zatwierdzamy klawiszem .

Rabat procentowy  
Typ

Rabat kwotowy  
Typ

Narzut procent.  
Typ

Narzut kwotowy  
Typ

# 5

Po ustawieniu typu, należy wprowadzić wielkość rabatu lub narzutu. Wpisujemy z klawiatury numerycznej odpowiednie wartości procentowe lub kwotowe w zależności od typu rabatu / narzutu.

Zatwierdzamy klawiszem .

0,00%

Rabat procentowy

0,00

Rabat kwotowy

0,00%



Narzut procent.

0,00

Narzut kwotowy

# 6

Kolejne dwie opcje określają możliwość łączenia z innymi tego typu funkcjami : rabatami, narzutami, promocjami podczas sprzedaży.

Wyboru dokonujemy klawiszami  / 

i potwierdzamy przyciskiem .

Nie  
łączenie rabatów

Nie  
łączenie narz.

# 7

Po podaniu wszystkich parametrów rabatu lub narzutu kasa prosi o ostateczne potwierdzenie, którego dokonujemy klawiszem .

Zapisz



`RAZEM`

**Kasa posiada zaprogramowany rabat lub narzut.**

## Procedura edycji istniejącego rabatu lub narzutu:

### Wykonywana czynność

1

Klawiszami strzałek  /  wybieramy z menu „4.4 Rabaty i narzuty” rabat lub narzut, w który chcemy dokonać zmian i zatwierdzamy klawiszem .

2

Po wyświetleniu komunikatu ostrzegawczego o istnieniu wcześniejszego wpisu, potwierdzamy chęć edycji klawiszem .

3

Dalej postępujemy krok po kroku analogicznie do procedury wprowadzania nowego rabatu lub narzutu do bazy. Trzeba jednak pamiętać, że w przypadku zmiany nazwy i wartości, należy najpierw skasować starą klawiszem  po czym wpisać nową.

### Ekran wyświetlany w związku z czynnością

4.4 Rabaty  
i narzuty



Nr rab./narz. 1  
RABAT1

Rekord istnieje!  
Czy edytować?

RAB  
Nazwa opakowania

## 8.6 Programowanie form płatności

Kasa oprócz transakcji gotówkowych umożliwia również sprzedaż przy wykorzystaniu innych form zapłaty. Do wyboru są następujące typy form płatności: karta, czek, bon, kredyt, waluta.

Kasa może zapamiętać łącznie osiem różnych nazw form płatności, a każdą z nich można przyporządkować do danego typu. W przypadku formy: waluta oprócz nazwy podawany jest także symbol waluty i kurs przeliczeniowy.





Podczas sprzedaży nie może być użyta waluta, której symbol jest identyczny z oznaczeniem aktualnej waluty ewidencyjnej.

W kasie zaprogramowana jest standardowo płatność gotówką (na pierwszej pozycji z ośmiu płatności jakie mamy do dyspozycji). Poniżej przedstawiona jest procedura dodawania kolejnych form.

### Procedura programowania

#### Wykonywana czynność



1

Z menu głównego kierownika wybrać klawiszami strzałek  /  „4 Programowanie kasy” i zatwierdzić klawiszem . Następnie analogicznie wybrać „4.5 Formy płatności” i również zatwierdzić klawiszem .

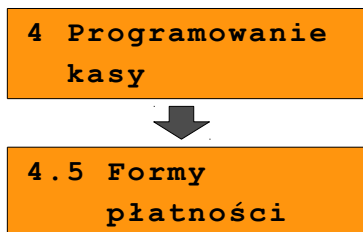
Ekran wyświetlany w związku z czynnością



2



Wybrać numer pozycji, pod którą zaprogramowana jest nowa forma płatności klawiszami  / , wybór zatwierdzić przyciskiem .

Nr formy pł. 2  
BRAK

3

Mamy do wyboru dwa rodzaje :

- Forma płatności
- Waluta

Wyboru dokonujemy klawiszami  /  i zatwierdzamy .

Forma płatności  
Określ rodzaj

# 4

Wprowadzamy nazwę dla programowanej formy płatności i zatwierdzamy klawiszem .

Nazwa f.płat.

# 5a

W przypadku programowania **formy płatności** dodatkowo podajemy typ :

- **Karta**
- **Czek**
- **Bon**
- **Kredyt**
- **Inne**

Ustawiamy również, czy płatność ma być traktowana jak gotówka (płatność fizyczna, a nie wirtualna jak np. karta kredytowa). Wyboru dokonujemy klawiszami

 /  i zatwierdzamy .

Karta  
Typ płatności

Nie  
Płat.gotówkowa

# 5b



W przypadku programowania **waluty**, oprócz nazwy dodatkowo podajemy jej symbol i kurs. Wartości wpisujemy z klawiatury i zatwierdzamy klawiszem .

Symbol f.płat.

1,0000  
Kurs waluty

# 6



Kolejna opcja określa, czy ma być wydawana reszta przy płatności daną formą. Jeżeli opcja zostanie ustawiona na **NIE**, wówczas wpłacanie większej kwoty niż suma do zapłaty będzie powodowało błąd. Ustawienie dotyczy takich form np. jak bony lub karty płatnicze i kredytowe.

Wyboru dokonujemy klawiszami  /  i zatwierdzamy przyciskiem .

Tak  
Reszta z f.płat.

# 7



Następnie ustawiamy czy tą formą będzie można wydawać resztę.

Wyboru dokonujemy klawiszami  /  i zatwierdzamy przyciskiem .

Nie  
Reszta f.płat.

8

Kolejna opcja określa, czy można daną formą / walutą płać za część kwoty paragonu, a resztę w innej (np. płacimy bonem 100zł i 27zł gotówką).

Wyboru dokonujemy klawiszami  / 

i zatwierdzamy przyciskiem .

Tak  
Zapłała część.

9

Po podaniu wszystkich parametrów rabatu lub narzutu kasa prosi o ostateczne potwierdzenie danych, którego dokonuje się klawiszem .



Zapisz  
'RAZEM'

## Kasa posiada zaprogramowaną formę płatności

### Procedura edycji istniejącej formy płatności:

#### Wykonywana czynność

1

Klawiszami strzałek  /  wybieramy z menu „4.5 Formy płatności” formę, w który chcemy dokonać zmian i zatwierdzamy klawiszem .

Ekran wyświetlany w związku z czynnością

4.5 Formy  
płatności



Nr formy płatn 1  
Gotówka

2

Po wyświetleniu komunikatu ostrzegawczego o istnieniu wcześniejszego wpisu, potwierdzamy chęć edycji klawiszem .

Rekord istnieje!  
Czy edytować?



3



Dalej postępujemy krok po kroku analogicznie do procedury wprowadzania nowej formy płatności do bazy. Trzeba jednak pamiętać, że w przypadku zmiany nazwy i kursu (w przypadku walut), należy najpierw skasować starą wartość klawiszem  po czym wpisać nową.



Got   
Nazwa opakowania



## 8.7 Klawisze szybkie

Opcja ta pozwala na przyporządkowanie towarów, rabatów, raportów i wielu innych funkcji do poszczególnych klawiszy od  do . Łącznie mamy do dyspozycji 15 pozycji (od F1 do F15).

W trybie sprzedaży dostęp do zaprogramowanych na pozycjach od F6 do F10 następuje przez użycie klawiszy  i  dla pozycji F6 i odpowiednio dla kolejnych.



F11 do F15 uzyskujemy poprzez **dwukrotne** naciśnięcie i klawisza  oraz np.  dla pozycji F11.

Należy zwrócić uwagę na uprawnienia jakie przyznajemy operatorom i związany z tym dostęp do większej lub mniejszej ilości klawiszy szybkich ([Zobacz: 8 Programowanie kasy: Programowanie operatorów](#)). Można dzięki temu na przykład pod klawiszami F11-F15 zaprogramować skróty dostępne tylko dla kierownika ( Poziom uprawnień „3”).

### Procedura programowania

#### Wykonywana czynność

1

Z menu kierownika wybierz klawiszami strzałek  /  pozycję „4 Programowanie kasy” i zatwierdź wybór przyciskiem . Następnie wybieramy pierwsze pole tego menu: „4.6 Klawisze szybkie”.



#### Ekran wyświetlany w związku z czynnością

4 Programowanie  
kasy



4.6 Klawisze  
szybkie

2

Strzałkami  /  wybieramy z listy klawisz „szybki” (F1-F15), który będziemy programować. Wybór zatwierdzamy przyciskiem .

Nr klawisza 1  
Klaw. F1

# 3

Kolejnym krokiem jest ustalenie jakiego typu funkcja ma być zaprogramowana pod danym szybkim klawiszem.

Dostępne opcje:



- Szybka sprzedaż
- Rabat / narzut
- Forma płatności
- Przelicznik walut
- Opakowania
- Raport
- Zestawy raportów
- Skrót do funkcji
- Nieaktywny

**Szybka sprzedaż**  
**Typ klawisza**

Wyboru dokonujemy klawiszami  / 

i zatwierdzamy przyciskiem .

# 4

Następnie postępujemy zgodnie z wyświetlającymi się polami do wyboru. Klawiszami  /  ustawiamy żądane wartości i zatwierdzamy klawiszem .

Np. w przypadku opcji „Rabat/narzut” wybieramy spośród zaprogramowanych rabatów i narzutów ten, którego chcemy połączyć z szybkim klawiszem.

Przy programowania towarów („Szybka sprzedaż”) format ilości (całkowita lub ułamkowa) musi być zgodny z parametrem podanym w zaprogramowanym towarze ([Zobacz: 8 Programowanie kasy: Programowanie towarów w kasie.](#))

Możliwe jest także ustawienie opcji zakończenia paragonu po wykonaniu sprzedaży wybranego towaru wybierając Tryb zamknięcia = Paragon.

## 8.8 Grupy towarowe



Wszystkie towary zapisane w bazie PLU kasy mogą być przyporządkowane do poszczególnych grup towarowych. Dzięki temu można np. generować raporty sprzedaży w obrębie danej grupy.

### Programowanie grupy towarowej:

#### Wykonywana czynność

#### Ekran wyświetlany w związku z czynnością

1



Z menu kierownika wybierz klawiszami strzałek  /  pozycję „4 Programowanie kasy” i zatwierdź wybór przyciskiem . Następnie wybieramy pierwsze pole tego menu: „4.7 Grupy towarowe”.

4 Programowanie kasy



4.7 Grupy towarowe

2

Następnie należy wybrać klawiszami strzałek  /  pozycję, pod którą zaprogramowana będzie nowa grupa, wybór zatwierdzić przyciskiem .

Numer grupy 2  
BRAK



3

Kolejnym krokiem jest wprowadzenie z klawiatury alfanumerycznej nazwy grupy towarowej. Zatwierdzamy klawiszem .

Pieczyno  
Nazwa grupy

4

Mamy możliwość ustawienia wybranego rabatu lub narzut do **wszystkich towarów** z danej grupy.

Wyboru dokonujemy klawiszami  /  i zatwierdzamy przyciskiem .

Nr rab./narz. 0  
BRAK

5

Kolejna funkcja pozwala określić **maksymalną cenę** sprzedaży dla towarów w grupie. Żadaną wartość wpisujemy z klawiatury numerycznej (**0,00 oznacza brak limitu**) i zatwierdzamy klawiszem .

0,00  
Maksymalna cena

# 6

Następnie ustalamy czy po wybraniu przez operatora towaru przypisanego do danej grupy kasa automatycznie odczyta ilość z wagi. Aby osiągnąć taki efekt wartość tego parametru ustawiamy na **Tak**.

Wyboru dokonujemy klawiszami



i zatwierdzamy przyciskiem .

**Nie**  
**Towary ważone**

# 7



Po podaniu wszystkich parametrów rabatu lub narzutu kasa prosi o ostateczne potwierdzenie danych, które wydaje się klawiszem .

**Zapisz**  
**`RAZEM'**

## 8.9 Zestaw raportów

Funkcja umożliwia zaprogramowanie zestawu raportów, który następnie można udostępnić Kasjerom ([Zobacz: 8 Programowanie kasy; Klawisze szybkie](#)). Dzięki temu mogą oni w prosty sposób wykonać typowe operacje związane z raportowaniem, np. zamknięcie zmiany lub dnia.

Można zdefiniować 5 zestawów, po 5 raportów w każdym. Do zestawu mogą być przyporządkowane zarówno raporty fiskalne i нефiskalne.

Przeglądanie listy wszystkich raportów kasy i wybór parametrów dla poszczególnych z nich odbywa się klawiszami  / , zatwierdzenie wybranej opcji przyciskiem .



Kasa wykona tylko raporty zaznaczone jako „pełne” lub „niezerowe”.

### Programowanie zestawów raportów:

#### Wykonywana czynność

#### Ekran wyświetlany w związku z czynnością

1



Z menu kierownika wybierz klawiszami strzałek  /  pozycję „4 Programowanie kasy” i zatwierdź wybór przyciskiem . Następnie wybieramy pierwsze pole tego menu: „4.8 Zestaw raportów”.

4 Programowanie kasy





4.8 Zestaw raportów

2

Następnie należy wybrać klawiszami strzałek  /  numer zestawu, który będziemy programować, wybór zatwierdzamy przyciskiem .



4.8.1 Zestaw 2

3

Klawiszami  /  wybieramy numer raportu w zestawie, który chcemy programować i zatwierdzamy przyciskiem .

Raport 1

# 4

Następnie klawiszami  /  wybieramy rodzaj raportu który chcemy umieścić w zestawie po czym zatwierdzamy klawiszem .

Analogicznie poruszamy się po kolejnych pozycjach menu, aż do wybrania konkretnego raportu.

Po zaprogramowaniu jednego raportu, na liście pojawia się kolejny raport do dyspozycji, który możemy zaprogramować (max. 5 raportów).

**Przykład:**

 Rap.niefisk.  
Wybór raportu





 Rap.czytające  
Wybór raportu



 Raport kasy  
Wybór raportu

# 5

Po zaprogramowaniu raportów w zestawie, klawiszami  /  wybieramy ostatnią pozycję „Zapisz zestaw raportów” i zatwierdzamy klawiszem .

Zapisz zest.rap.

**Został zaprogramowany nowy zestaw raportów.**



## 8.10 Stawki PTU

Funkcja ta wykorzystywana jest do konfiguracji w kasie stawek VAT, które przyporządkowuje się do poszczególnych liter alfabetu (od A do G). Istnieje możliwość zaprogramowania automatycznej zmiany stawek z ustaloną datą.

### Programowanie zmiany stawek VAT:

#### Wykonywana czynność

1

Z menu kierownika wybierz klawiszami strzałek:  /  pozycję „4 Programowanie kasy” i zatwierdź wybór przyciskiem . Następnie wybieramy pierwsze pole tego menu „4.9 Stawki PTU”, a następnie „4.9.1 Programowanie PTU”.

#### Ekran wyświetlany w związku z czynnością

4 Programowanie kasy





4.9 Stawki PTU



4.9.1 Programowanie PTU

2

Następnie należy wybrać klawiszami  /  oznaczenie stawki, którą będziemy programować. Wybór zatwierdzamy klawiszem .

Stawka PTU A  
23,00 %

3

Kolejnym krokiem jest określenie typu stawki: „Wartość”, „Nieaktywna”, „Zwolniona”. Wyboru dokonujemy klawiszami  /  i zatwierdzamy .

Wartość  
Typ stawki

4

W przypadku typu „Wartość” konieczne jest wpisanie z klawiatury numerycznej odpowiedniej wielkości i zatwierdzenie klawiszem .

23,00 %  
Stawka PTU

5

Czynności 2-4 powtarzamy dla pozostałych stawek PTU ustawiając prawidłowe wartości. Po zaprogramowaniu wszystkich stawek, wybieramy ostatnią pozycję z listy (patrz punkt 2) „Zapisz stawki PTU” i zatwierdzamy .

Zapisz st. PTU



6

Następnie mamy możliwość wybrania daty zmiany stawek PTU. Kasa automatycznie podpowiada bieżącą datę. Zatwierdzenie aktualnej daty będzie skutkowało zmianą zaraz po zakończeniu operacji programowania.

01-01-2012  
Data zm. stawek

6a

W przypadku wybrania daty przyszłej kasa zapyta o konieczność potwierdzenia przez operatora operacji zmiany stawek.

Wyboru dokonujemy klawiszami  / 

i zatwierdzamy .

Tak  
Potwierdzenie

7

Na zakończenie kasa zażąda przepisania losowo wygenerowanego 6-cyfrowego kodu w celu ostatecznego zatwierdzenia wykonania operacji. Po wprowadzeniu kodu z klawiatury numerycznej potwierdzamy klawiszem .

0  
Przepisz 593975





Zdecydowanie zalecane jest programowanie stawek VAT przez autoryzowany serwis Posnet. Informacje na temat ingerencji w zaprogramowane w kasie stawki VAT powinny być wprowadzone do książki serwisowej kasy.

**Wykonanie zapisu stawek PTU ze złą datą powoduje konieczność wymiany modułu fiskalnego, który jest najdroższym elementem kasy!**

Wybranie pozycji menu „4.9.2 Info o zmianie” wyświetla informację na temat zaprogramowanej wcześniej automatycznej zmiany stawek PTU (o ile zmiana taka była wcześniej ustawiona).

4.9.2 Info o  
zmianie

Za pomocą klawiszy strzałek  /  możliwe jest wyświetlenie informacji o dacie zmiany oraz wartościach poszczególnych stawek jakie będą ustawione w dniu zmiany.

Data zmiany PTU  
2013-01-01

Stawka PTU A  
24,00%

Pozycja menu „4.9.3 Anuluj zmianę” służy do anulowania zaprogramowanej wcześniej automatycznej zmiany stawek PTU. Wybranie tej opcji spowoduje wyświetlenie ostatecznego pytania o anulowanie operacji zmiany stawek, które możemy zatwierdzić klawiszem .

4.9.3 Anuluj  
zmianę

Anulować autom.  
Zmianę st. PTU?



## 8.11 Format kodów kreskowych

Kasa umożliwia zaprogramowanie 9 różnych formatów kodów ważonych .

Jest to rodzaj kodu kreskowego, w którym zawarty jest numer towaru PLU oraz cena lub ilość towaru.



Pełny kod ważony ma długość 13 znaków – długość kodu kreskowego EAN 13.

Pierwsza cyfra kodu ważonego zarezerwowana jest na identyfikator kodu ważonego, którym jest zawsze cyfra „2”. Jest ona domyślna i nie podajemy jej przy programowaniu formatów.

### Przykład programowania formatu kodów:

#### Wykonywana czynność

1

Z menu kierownika wybierz klawiszami strzałek  /  pozycję „4 Programowanie kasy” i zatwierdź wybór przyciskiem . Następnie wybieramy pierwsze pole tego menu: „4.10 Format kodów kreskowych”.



#### Ekran wyświetlany w związku z czynnością

4 Programowanie kasy



4.10 Format kodów kreskowych

2

Programowanie rozpoczynamy od podania drugiej cyfry kodu, która jest jednocześnie numerem kodu ważonego. Wybór dokonujemy klawiszami  /  i zatwierdzamy .

7  
Druga cyfra kodu

3

Po wybraniu prefiksu należy zdefiniować format kodu ważonego

#### Przykład:

44444222229  
Format kodu

Rekord formatu kodu ważonego musi mieć długość 11 cyfr.

Podczas wprowadzania formatu kodu używa się znaków:

- 0 – dla oznaczenia numeru PLU;
- 1 – dla oznaczenia ceny (cena z dokładnością 2 miejsc po przecinku);
- 2 – dla oznaczenia ilości (ilość z dokładnością 3 miejsc po przecinku);
- 3 – dla oznaczenia ilości w opakowaniu zbiorczym (wartość całkowita);
- 4 – dla oznaczenia kodu kreskowego towaru;
- 5 – dla oznaczenia kodu kreskowego towaru z dwoma pierwszymi cyframi danego kodu ważonego;
- 8 – dla oznaczenia sumy kontrolnej EAN13;
- 9 – separator, w kodzie ważonym cyfra na tej pozycji jest ignorowana i może być dowolna.

Format kodu ważonego powinien zawierać numer PLU lub kod kreskowy oraz cenę lub ilość towaru, (albo może zawierać cenę i ilość towaru jednocześnie).

Wprowadzając format kodu należy zarezerwować odpowiednią ilość na identyfikator towaru.

Przykład:

zaprogramowany format: 4444422229, co łącznie z identyfikatorem i drugą cyfrą kodu ważonego daje ciąg 274444422229.

Prezentacja na wydruku: Prefiks kodu: 27; Format: KKKKK I I I I I \_;

Kody kreskowe rozpoczynające się od 27 będą traktowane jako kody ważne.





- 7 – **numer i druga cyfra prefiksu** zaprogramowanego formatu kodu.
- 44444 – pięć miejsc zarezerwowanych na kod towaru;
- 22222 – pięć miejsc zarezerwowanych na ilość/masę towaru;
- 9 – separator, w kodzie kreskowym cyfra na tej pozycji jest ignorowana i może być dowolna;

## 8.12 Data i czas









Po fiskalizacji Operator bez pomocy serwisu może zmieniać w urządzeniu czas maksymalnie o 1 godzinę.

### Wykonywana czynność

1

Z menu kierownika wybierz klawiszami strzałek  /  pozycję „4 Programowanie kasy” i zatwierdź wybór przyciskiem . Następnie wybierz pierwsze pole tego menu „4.11 Data i czas” i również zatwierdź klawiszem .

2

Używając klawiszy numerycznych od   do  wpisujemy żądane wartości, natomiast klawiszami   i   można zmieniać pozycję kursora. Wprowadzone zmiany należy zatwierdzić klawiszem .

3

Na koniec kasa poprosi o potwierdzenie poprawności wprowadzonych przez nas danych. Zatwierdzamy klawiszem .

### Ekran wyświetlany w związku z czynnością

4 Programowanie kasy



4.11 Data i czas



01-01-2010  
Data

12:00  
Godzina

2010-01-01;12:00  
Dane poprawne ?

## 8.13 Programowanie nagłówka paragonu



Zaprogramowanie nagłówka paragonu jest jedną z podstawowych czynności, które należy wykonać przed przystąpieniem do rejestracji sprzedaży. W większości przypadków poprawnie zaprogramowany nagłówek paragonu zawiera nazwę firmy, adres, numer telefonu i ew. inne dane teleadresowe. Kasa Posnet Bingo HS XL EJ ma możliwość zaprogramowania nagłówka wielkości 10 linii zawierających po 40 znaków.

### Procedura programowania nagłówka

#### Wykonywana czynność

#### Ekran wyświetlany w związku z czynnością

1

Z menu głównego kierownika wybrać klawiszami strzałek  /  „4 Programowanie kasy” i zatwierdzić przyciskiem . Analogicznie należy wybrać „4.12 Nagłówek kasy”.

4 Programowanie kasy



4.12 Nagłówek kasy

2



Na ekranie kasa wyświetla pierwszą linię nagłówka, w której można wpisać dowolny tekst. Przejście w tryb edycji linii nastąpi po wciśnięciu .

Linia 1 S  
<< Kasa Bingo 1.

3

Zanim wpisujemy właściwy tekst linii możemy ustalić jej atrybuty :

„Standardowa” - normalny rozmiar  
„Wysoka” - czcionka powiększona.

Wyboru dokonujemy klawiszami  /   
i potwierdzamy przyciskiem .



Standardowa  
Atrybuty linii

4

Wprowadzamy treść linii nagłówka z klawiatury alfanumerycznej ( maksymalnie 20 znaków) po czym potwierdzamy klawiszem .



sa Bingo 1.0 >>  
Linia

5

Po zatwierdzeniu pierwszej linii nagłówka przystępujemy analogicznie do edycji kolejnych. Klawiszami strzałek  /  wybieramy linię, którą chcemy edytować po czym zatwierdzamy klawiszem .

Linia 2 S

6

Po wprowadzeniu linii nagłówka, zapisujemy jego ostateczny wygląd, przechodząc klawiszami  /  do pola „Zapis nagłówka” i zatwierdzamy . Operacja zostanie potwierdzona stosownym wydrukiem.

Zapis nagłówka



## 8.14 Numer kasy

W przypadku gdy dysponujemy większą ilością kas, możliwe jest oznaczenie kasy numerem, w celu jej identyfikacji. Numer ten jest drukowany m.in. w stopce paragonów fiskalnych.

### Procedura programowania numeru kasy:

#### Wykonywana czynność

1

Z menu głównego kierownika wybrać klawiszami strzałek  /  „4 Programowanie kasy” i zatwierdzić klawiszem . Analogicznie należy wybrać „4.13 Numer kasy”.

#### Ekran wyświetlany w związku z czynnością

4 Programowanie  
kasy



4.13 Numer  
kasy

2

Wprowadzamy z klawiatury numer i zatwierdzamy klawiszem .

Numer kasy 1 

## 8.15 Hasło kierownika

Funkcja umożliwi wprowadzenie i zmianę hasła kierownika. Po wprowadzeniu hasła kasa przy każdym uruchomieniu będzie wyświetlała Ekran Logowania i tym samym wymagała podania hasła. [\(Zobacz: 8 Programowanie kasy; Programowanie operatorów.\)](#)



W tej opcji możemy zmienić hasło kierownika bez konieczności edytowania całego profilu KIEROWNIK.

### Procedura programowania numeru kasy:

#### Wykonywana czynność

#### Ekran wyświetlany w związku z czynnością

1

Z menu głównego kierownika wybrać klawiszami strzałek:  /  „4 Programowanie kasy” i zatwierdzić klawiszem . Analogicznie należy wybrać „4.14 Hasło kierownika”.

4 Programowanie  
kasy



4.14 Hasło  
kierownika

2

Wprowadzamy z klawiatury hasło i zatwierdzamy klawiszem .

Hasło 1234 



## 8.16 Teksty reklamowe

Kasa Posnet Bingo HS XL EJ umożliwia zdefiniowanie tekstu reklamowego drukowanego w stopce paragonów. Mamy do dyspozycji 3 linie po 20 znaków.

### Wykonywana czynność

### Ekran wyświetlany w związku z czynnością

1



Z menu głównego kierownika wybrać klawiszami strzałek  /  „4 Programowanie kasy” i zatwierdzić klawiszem . Analogicznie należy wybrać pozycję „4.15 Nagłówek kasy”.

4 Programowanie  
kasy



4.15 Teksty  
reklamowe

2



Klawiszami  /  wybieramy numer linii, którą chcemy edytować po czym wciskamy klawisz .

Linia rekl. 1 S

3

Zanim wpisujemy właściwy tekst linii możemy ustalić jej atrybuty :

- "Standardowa" - normalny rozmiar
- „Wysoka” - czcionka powiększona.

Wyboru dokonujemy klawiszami  /  i potwierdzamy przyciskiem .



Standardowa  
Atrybuty linii

4

Następnie z klawiatury alfanumerycznej wpisujemy pierwszą linię tekstu reklamowego (max. 20 znaków) i zatwierdzamy .

Rekl   
Linia rekl.

5

Analogicznie wybieramy i edytujemy pozostałe linie tekstu reklamowego. Następnie klawiszami  /  wybieramy z listy ostatnią opcję „Zapis linii reklamowych” i zatwierdzamy przyciskiem .

Zap.linii rekl.



## 8.17 Jednostki miary

Kasa umożliwia zaprogramowanie 5 jednostek miary, które następnie można przyporządkować poszczególnym towarom.

### Wykonywana czynność



### Ekran wyświetlany w związku z czynnością

1

Z menu kierownika wybierz klawiszami strzałek  /  pozycję „4 Programowanie kasy” i zatwierdź wybór przyciskiem . Następnie wybieramy pierwsze pole tego menu „4.16 Jednostki miary”.



2

Następnie należy wybrać klawiszami strzałek  /  numer opisu, który będziemy programować. Wybór zatwierdzamy .

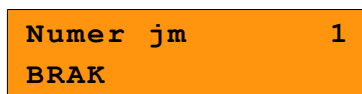

3

Kolejnym krokiem jest wprowadzenie z klawiatury alfanumerycznej (max. 16 znaków) żadanego opisu, po czym zatwierdzamy klawiszem .



4

Następnie analogicznie wprowadzamy skrócona nazwę programowanej jednostki miary (max. 4 znaki).



5

Na koniec kasa prosi o ostateczne potwierdzenie zapisu, które wydaje się klawiszem .







## 8.18 Opisy wypłat

W kasie Posnet Bingo HS XL EJ możliwość przypisania 10 opisów będących tytułami wypłat realizowanych w kasie.

### Wykonywana czynność

### Ekran wyświetlany w związku z czynnością

1



Z menu kierownika wybierz klawiszami strzałek  /  pozycję „4 Programowanie kasy” i zatwierdź wybór przyciskiem . Analogicznie wybieramy pierwsze pole tego menu: „4.17 Opisy wypłat”.

4 Programowanie  
kasy



4.17 Opisy  
wypłat

2

Następnie należy wybrać klawiszami strzałek  /  numer opisu, który będziemy programować. Wybór zatwierdzamy .

Opis 1  
BRAK

3

Kolejnym krokiem jest wprowadzenie z klawiatury alfanumerycznej żądanego opisu, po czym zatwierdzić klawiszem .

Wyplata z tytułu

4

Na koniec kasa prosi o ostateczne potwierdzenie zapisu, które wydaje się klawiszem .

Zapisz  
'RAZEM'





Został zaprogramowany nowy opis wypłaty.

## 8.19 Obsługa błędów

Kasa Posnet Bingo HS XL EJ umożliwia zdefiniowanie 10 własnych komunikatów i przypisanie ich do numerów błędów sygnalizowanych przez kasę. Możliwe też jest zdefiniowanie sposobu ich sygnalizacji.

### Wykonywana czynność



1

Z menu kierownika wybierz klawiszami strzałek  /  pozycję „4 Programowanie kasy” i zatwierdź wybór przyciskiem . Analogicznie wybieramy pierwsze pole tego menu „4.18 Obsługa błędów” po czym zatwierdzamy klawiszem .

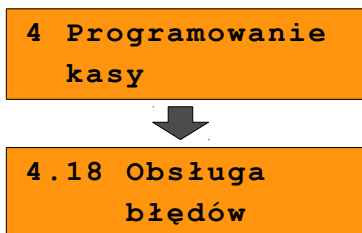
### Ekran wyświetlany w związku z czynnością



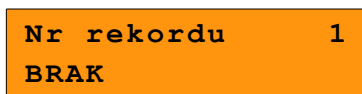

2

Następnie należy wybrać klawiszami strzałek  /  numer wpisu, pod którym będziemy programować. Wybór zatwierdzamy .



3

Kolejnym krokiem jest podanie numeru komunikatu błędu, który będziemy chcieli opisać.

Wyboru dokonujemy klawiszami  /  lub wpisujemy z klawiatury i potwierdzamy przyciskiem .



Został zaprogramowany nowy opis wypłaty.

# 4

Następnie określamy w jaki sposób błąd będzie sygnalizowany:

- komunikat + klawisz C  
(klawisz  kasuje komunikat)
- komunikat + czas  
( zniknie po paru sekundach)
- dźwięk

Wyboru dokonujemy klawiszami  / 

i potwierdzamy .

**komunikat+klaw.C**  
**Tryb obsługi**

# 5

Kolejnym krokiem jest wprowadzenie z klawiatury alfanumerycznej treści komunikatu, po czym zatwierdzenie klawiszem .

**Treść komunikatu**

# 6

Na koniec kasa prosi o ostateczne potwierdzenie zapisu, które wydajemy klawiszem .

**Zapisz**

**`RAZEM'**

# 9

## KASOWANIE

### REKORDÓW BAZ

---

Po zaprogramowaniu w kasie towarów, opakowań, rabatów itp. może zająć potrzeba usunięcia niektórych z wprowadzonych pozycji.



Na poniższym przykładzie przedstawiono procedurę kasowania rekordu bazy PLU, którą można analogicznie zastosować do pozostałych baz.

#### Kasowanie towaru z bazy PLU :

##### Wykonywana czynność

##### Ekran wyświetlany w związku z czynnością

1



Z menu kierownika wybierz klawiszami strzałek  /  pozycję „5 Kasowanie rekordów baz” i zatwierdź wybór przyciskiem . Następnie wybieramy pierwsze pole tego menu: „5.1 Baza PLU”.

5 Kasowanie  
rekordów baz



5.1 Baza PLU

2

Klawiszami strzałek:  /  wybieramy towar, który chcemy usunąć z bazy i zatwierdzamy .

Numer PLU 1  
MLEKO

3

Kasa poprosi o ostateczne potwierdzenie kasowania, którego dokonujemy klawiszem . Dany towar został usunięty.

[ 1 ] MLEKO  
Kasować PLU?

# 10 KONFIGURACJA

## KASY



### 10.1 Format wartości

Za pomocą tej funkcji określa się, czy kwoty wprowadzane w trakcie sprzedaży wyrażone są w groszach, czy nie.

#### Wykonywana czynność

#### Ekran wyświetlany w związku z czynnością

1

Z menu kierownika wybierz klawiszami strzałek  /  pozycję „6 Konfiguracja” i zatwierdź wybór przyciskiem .



Analogicznie wybieramy pierwsze pole tego menu „6.1 Kwoty w groszach”.

6 Konfiguracja



6.1 Kwoty w groszach



2



Wyboru dokonujemy klawiszami  /  i potwierdzamy .

Nie  
Cena w groszach

#### Przykład:



2 zł wyrażone w groszach, wymaga użycia w trakcie sprzedaży następującej kombinacji klawiszy:  +  + .

2,5 zł, które nie jest wyrażone w groszach, wymaga zaś, użycia w trakcie sprzedaży kombinacji klawiszy:  +  + .



## 10.2 Wyświetlacze

Funkcja umożliwiająca konfigurację parametrów wyświetlaczy klienta i operatora.

### Wyświetlacz operatora :

#### Wykonywana czynność

1

Z menu **kierownika** wybierz klawiszami strzałek  /  pozycję „6 Konfiguracja” i zatwierdź wybór przyciskiem . Następnie wybieramy pole tego menu: „6.2 Wyświetlacze”.



2

Klawiszami  /  wybieramy wyświetlacz, którego ustawienia chcemy zmienić :

- Wyświetlacz klienta
- Wyświetlacz operatora

Wybór zatwierdzamy .



3a

Wybierając z menu pierwszą opcję, mamy możliwość zmiany kontrastu wyświetlacza. Żadaną wartość wpisujemy z klawiatury lub ustawiamy klawiszami  /  po czym zatwierdzamy przyciskiem .

3b

Kolejna funkcja pozwala ustawić kiedy wyświetlacz ma być podświetlany :

- zawsze
- tylko z zasilaniem
- nigdy

Wyboru dokonujemy klawiszami  /  i zatwierdzamy .

#### Ekran wyświetlany w związku z czynnością

6 Konfiguracja



6.2 Wyświetlacze

6.2.2 Wyświetlacz operatora

6.2.2.1 Kontrast wyświetlacza





11  
Kontrast wyśw.

6.2.2.2 Podśw. wyświetlacza



Zawsze  
Podświetlenie

# 3c



Następna funkcja służy do ustawienia jasności podświetlenia wyświetlacza. Żądaną wartość wpisujemy z klawiatury lub ustawiamy klawiszami  /  i zatwierdzamy .

6.2.2.3 Jasność  
wyświetlacza



10  
Jasność podśw.

# 3d

Mamy również możliwość ustawić po ilu sekundach zgaśnie podświetlenie. Żądaną wartość wpisujemy z klawiatury lub ustawiamy klawiszami  /  po czym zatwierdzamy przyciskiem  („0” oznacza ciągłe podświetlenie)

Funkcja ta jest dostępna **tylko dla wyświetlacza operatora.**

6.2.2.4 Czas  
zaniku podśw.



10 (sek.)  
Zanik podśw.

W przypadku wyświetlacza klienta postępujemy analogicznie, z tą różnicą, że w menu wyboru operatora potwierdzamy opcję „Wyświetlacz klienta”.

Klawiszami  /  wybieramy wyświetlacz, którego ustawienia chcemy zmienić :

- Wyświetlacz klienta
- Wyświetlacz operatora

Wybór zatwierdzamy .

6.2.1 Wyświet-  
lacz klienta

## 10.3 Wydruk



### 10.3.1 Czulość papieru

Funkcja umożliwia dostosowanie pracy mechanizmu drukującego kasy do papieru termicznego o różnych poziomach czulości. 4 – najwyższa czulość papieru, 1 – najniższa czulość.

Zmiana ustawień czulości papieru to zmiana stopnia zaczernienia wydruku.

#### Wykonywana czynność

1

Z menu **kierownika** wybierz klawiszami strzałek  /  pozycję „6 Konfiguracja” i zatwierdź wybór przyciskiem .

Analogicznie wybieramy pole „6.3 Wdruk”.



#### Ekran wyświetlany w związku z czynnością

6 Konfiguracja



6.3 Wdruk

2

Pierwsza funkcja tego menu „6.3.1 Czulość papieru” pozwala na ustawienie jakości wydruku. Wartość (1-4) wprowadzamy z klawiatury lub ustawiamy klawiszami strzałek  /  po czym zatwierdzamy .

6.3.1 Czulość papieru



2  
Jakość wydruku



Papier termiczny niskiej jakości wymaga większego zużycia energii i jednocześnie skraca żywotność mechanizmu drukującego.

Stosowanie wysokiej jakości materiałów eksploatacyjnych zalecanych przez Posnet ma zdecydowany wpływ na zwiększenie wydajności akumulatora kasy i jednocześnie mniej obciąża mechanizm drukujący.





## 10.3.2 Oszczędność papieru

W trybie oszczędności papieru kasa drukuje nagłówek następnego paragonu zaraz po zakończeniu poprzedniego wydruku. Pozwala to zagospodarować miejsce między mechanizmem drukującym a ząbkami do urywania papieru.

### Wykonywana czynność

### Ekran wyświetlany w związku z czynnością

1



Klawiszami  /  wybieramy menu „6.3 Wydruk” i zatwierdzamy .  
Analogicznie wybieramy pole „6.3.2 Oszczędność papieru”.

6.3 Wydruk



6.3.2 Oszczę-  
dność papieru

2

Wyboru dokonujemy klawiszami  /   
i zatwierdzamy przyciskiem .

Tak  
Oszczędn.papieru

## 10.4 Dźwięki klawiatury

Funkcja umożliwia włączanie lub wyłączanie dźwięków klawiszy.

### Wykonywana czynność

### Ekran wyświetlany w związku z czynnością

1



Klawiszami  /  wybierz z menu konfiguracji pozycję: „6.4 Dźwięki klawiatury” i zatwierdź przyciskiem: .

6 Konfiguracja



6.4 Dźwięki klawiatury

2

Wyboru dokonujemy klawiszami  /  i zatwierdzamy przyciskiem .

Tak  
Dźwięki klawiszy

## 10.5 Usługi PC

### 10.5.1 Interfejs

W pierwszej kolejności w menu 1 Interfejs należy wybrać port, który będzie wykorzystywany w kasie do komunikacji z komputerem.

Opcje możliwe do wyboru to: COM1, COM2, TCP, Brak, przy czym do komunikacji za pomocą interfejsu RS służą porty COM, natomiast aby ustawić komunikację za pomocą interfejsu Ethernet należy wybrać TCP.

Ustawienie Brak oznacza, że komunikacja z komputerem nie będzie skonfigurowana na żadnym porcie.



Parametry połączenia takie jak prędkość, bit danych, bit stop, parzystość, sterowanie przepływem muszą się zgadzać z ustawieniami połączenia w komputerze.



PRZYKŁAD:

SYSTEM	KASA
115200	115200
1	1
Brak	Brak
Brak	Brak

## Konfiguracja interfejsu:

1

### Wykonywana czynność

Z menu kierownika wybierz klawiszami strzałek  /  pozycję „6 Konfiguracja” i zatwierdź wybór przyciskiem .  
Analogicznie wybierz pole „6.5 Usługi PC”, następnie „6.5.1 Interfejs”.

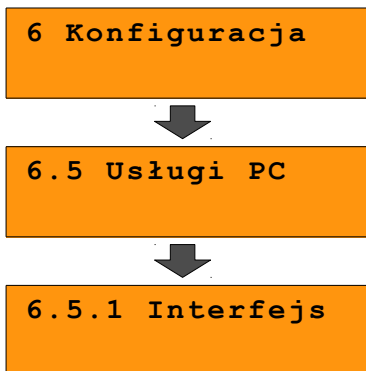

### Ekran wyświetlany w związku z czynnością



2



Kolejnym krokiem jest ustawienie portu, do którego podłączymy kabel do komunikacji z komputerem:

- COM 1
- COM 2
- TCP
- Brak (bez komunikacji z PC)

Wyboru dokonujemy klawiszami  /  i zatwierdzamy przyciskiem .





# 3a

Dla TCP należy podać numer portu.  
Odpowiedni numer należy wpisać za pomocą klawiszy numerycznych lub ustawić klawiszami  /  i zatwierdzić przyciskiem .

Port 1000

# 3b

Dla COM1 i COM2 należy określić kolejno parametry transmisji.  
Najpierw prędkość transmisji danych.  
Wyboru dokonujemy klawiszami  /   
i zatwierdzamy przyciskiem .

Prędkość 9600

# 4



Kolejne 2 parametry określają bit danych oraz bit stop transmisji. Zalecane jest pozostawienie tych parametrów bez zmian. Potwierdzamy klawiszem .

Bit danych 8



Bit stop 1

# 5

Następnie istnieje możliwość ustawienia korekcji błędów poprzez parzystość lub nieparzystość.  
Wyboru dokonujemy klawiszami  /   
i zatwierdzamy przyciskiem .

Brak Parzystość

# 6



Ostatnim parametrem jest sterowanie przepływem danych. Jest on wyświetlany informacyjnie ponieważ w ustawieniach możliwy jest jedynie brak sterowania przepływem. Całość zatwierdzamy .

Brak Sterow. przepł.

## 10.5.2 Strona kodowa

Pole menu „6.5.2 Strona kodowa”, umożliwia ustawienie strony kodowej znaków, jaka będzie używana przy transmisji z komputerem. Dostępne są następujące standardy: WINDOWS 1250, MAZOVIA, LATIN 2.

1

Wyboru dokonujemy klawiszami  /   
i zatwierdzamy przyciskiem .

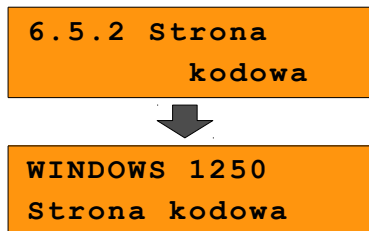

## 10.5.3 Bufor pozycji

Pozycja umożliwia włączenie lub wyłączenie obsługi bufora pozycji paragonowych. W buforze tym mogą być przechowywane informacje na temat wykonywanych operacji, co umożliwia dokładne śledzenie stanu kasy przez system komputerowy. Bufor jest przeznaczony do przechowywania danych z paragonów i innych dokumentów kasjerskich (wpłaty/wypłaty; rozliczenia opakowań) oraz raportów dobowych.

Przy włączonej obsłudze bufora można zdefiniować parametry określające:

- czy kasa będzie informować system komputerowy o poziomie zapelnienia bufora,
- poziom zapelnienia, przy którym taka informacja będzie generowana (wartość procentową progu zapelnienia bufora należy wpisać z klawiatury),
- czy po zapelnieniu bufora sprzedaż ma być blokowana,
- czy kasjer ma być informowany o stopniu zapelnienia bufora odpowiednim komunikatem na wyświetlaczu operatora.

Uwaga:

Definiowanie parametrów **Wartość procentowa** i **Informowanie kasjera** jest dostępne przy ustawieniu parametru **Sygnalizacja stanu** na 'Tak'.



Po zatwierdzeniu ustawienia parametru wyświetlany jest kolejny.

Zatwierdzenie ostatniego ustawienia powoduje zapis konfiguracji bufora.

### Wykonywana czynność

### Ekran wyświetlany w związku z czynnością

1

Z menu kierownika wybierz klawiszami strzałek  /  pozycję „6 Konfiguracja”

i zatwierdź wybór przyciskiem .

Następnie pozycję „6.5 Usługi PC”

i zatwierdź wybór przyciskiem .

.Analogicznie wybierz pole „6.5.3 Bufor pozycji”.

Należy wybrać, czy bufor pozycji paragonowych ma być obsługiwany, czy nie. Jeżeli tak, należy ustawić kolejne parametry.

6.5 Usługi PC





6.5.3 Bufor  
pozycji



Tak  
Obsługa bufora

2

Wyboru dokonujemy klawiszami  / 

i zatwierdzamy przyciskiem .

Tak  
Sygnal.stanu



3

Wpisujemy odpowiednią wartość

i zatwierdzamy przyciskiem .

75,00%  
Wartość procent.



4

Wyboru dokonujemy klawiszami  / 

i zatwierdzamy przyciskiem .

Tak  
Blokow.sprzed.

5

Wyboru dokonujemy klawiszami  / 

i zatwierdzamy przyciskiem .

Tak  
Informow.kasjera

## 10.5.4 Monitor transakcji

Pozycja umożliwia dodanie nowego lub zmianę konfiguracji już zaprogramowanego monitora transakcji.

Konfiguracja monitora odbywa się w analogiczny sposób jak konfiguracja urządzeń zewnętrznych (rozdział **Urządzenia zewnętrzne**).

1

Należy zaprogramować nazwę monitora, port i parametry transmisji.  
Nazwa nie może być pusta i musi być unikalna. W urządzeniu można zaprogramować do 4 monitorów transakcji.

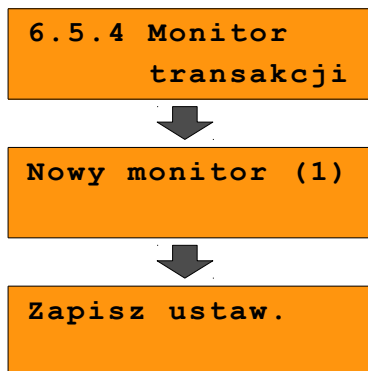

## 10.5.5 Modem

Funkcja ta pozwala na skonfigurowanie parametrów pracy z podłączonym modemem.



### Wykonywana czynność

Z menu kierownika wybierz klawiszami strzałek **↑+** / **↓-** pozycję „6 Konfiguracja” i zatwierdź wybór przyciskiem **razem**.  
Następnie pozycję „6.5 Usługi PC” i zatwierdź wybór przyciskiem **razem**.  
.Analogicznie wybierz pole „6.5.5 Modem”, a następnie „6.5.5.1 Konfiguracja modemu”.

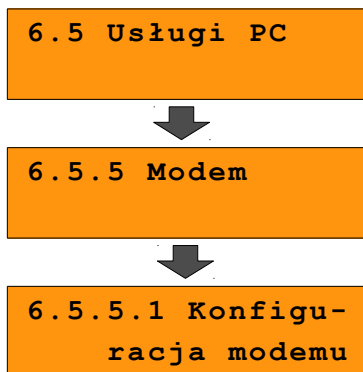
### Ekran wyświetlany w związku z czynnością



2

Jeżeli modem jest podłączony do kasy, zmieniamy klawiszami  /  wartość tego pola na „Tak” i potwierdzamy .

Tak  
Modem podłączony

3

Kolejne 2 parametry ustawiamy, jeśli wybrano 'Modem podłączony' – TAK, w zależności od typu modemu oraz rodzaju połączenia jakie kasa ma tworzyć za pośrednictwem tego urządzenia. Odpowiednie wartości wpisujemy z klawiatury a następnie potwierdzamy klawiszem .

Sekw. startowa



Numer telefonu



Aby zainicjalizować modem wybieramy z menu „6.5.5 Modem” opcję „6.5.5.2 Inicjalizacja modemu” i potwierdzamy klawiszem .

6.5 Modem







6.5.2.2 Inicjalizacja modemu

## 10.5.6 Logowanie zdalne

1

Aby aktywować tę funkcję należy w menu „6.5.6 Logowanie zdalne” ustawić wartość funkcji na „Tak”.

Wyboru dokonujemy klawiszami  /  i zatwierdzamy klawiszem . Następnie wprowadzamy z klawiatury hasło logowania i potwierdzamy operację klawiszem .

6.5.6 Logowanie zdalne



Tak  
Zdalne logowanie



Hasło logowania



## 10.6 Urządzenia zewnętrzne



Poniżej przedstawiono, w jaki sposób można skonfigurować połączenie kasy z urządzeniami zewnętrznymi, takimi jak : skaner, waga, multiplexer.

### 10.6.1 Skanery

#### Wykonywana czynność

#### Ekran wyświetlany w związku z czynnością

1



Z menu **kierownika** wybierz klawiszami strzałek  /  pozycję „6 Konfiguracja” i zatwierdź wybór przyciskiem . Analogicznie wybierz pole „6.6 Urządzenia zewnętrzne”.

6 Konfiguracja



6.6 Urządzenia zewnętrzne

2

Następnie klawiszami  /  wybieramy rodzaj urządzenia, które chcemy skonfigurować (6.6.1 Skanery). Wybór potwierdzamy klawiszem .

6.6.1 Skanery

3

Wyświetlana jest lista zdefiniowanych skanerów. Jako ostatnia pozycja, jeśli nie zdefiniowano już maksymalnej możliwej liczby skanerów, wyświetlane jest „Nowy skaner” - umożliwia zdefiniowanie nowego skanera. Po zatwierdzeniu już zdefiniowanego skanera, możliwy jest wybór, czy jego dane mają być edytowane (np. w celu zmiany) lub kasowane.

Nowy skaner (1)



Wybór skanera potwierdzamy klawiszem .

4

Po zatwierdzeniu pozycji „Nazwa skanera” należy wpisać odpowiednią nazwę. Potwierdzamy klawiszem .

Nazwa skanera  
Skaner 1

5

Następnie klawiszami  /  wybieramy pozycję „Interfejs”, umożliwiającą wybór portu COM i parametrów transmisji. Można wybrać: 'Nieaktywny', 'COM1', 'COM2'. Wybór potwierdzamy klawiszem . Zatwierdzenie pozycji 'Nieaktywny' oznacza, że programowany skaner nie będzie zdefiniowany na żadnym porcie.

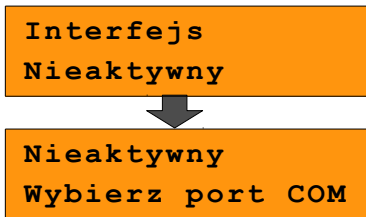

6

Dla portów COM1 i COM2 należy zdefiniować parametry transmisji: prędkość, bit stop, parzystość, sterowanie przepływem. Wybór potwierdzamy klawiszem .



7

Po zatwierdzeniu klawiszem  pozycji 'Zapisz ustaw.' dane definiowanego skanera są zapisywane.



Jeżeli do któregoś z portów (COM1 lub COM2) przypisana jest komunikacja z komputerem, to kasa zaprotestuje odpowiednim komunikatem. Aby ten problem się nie pojawiał należy zmienić ustawienia połączenia z komputerem, lub podłączyć urządzenie zewnętrzne do innego portu.





## 10.6.2 Wagi

Konfiguracja wagi odbywa się analogicznie jak konfiguracja skanera. Dostępna jest na pozycji „6.6.2 Wagi”.

### Wykonywana czynność

1

Z menu **kierownika** wybierz klawiszami strzałek  /  pozycję „6 Konfiguracja” i zatwierdź wybór przyciskiem . Następnie wybierz pole „6.6 Urządzenia zewnętrzne”.



### Ekran wyświetlany w związku z czynnością

6 Konfiguracja



6.6 Urządzenia  
zewnętrzne

2

Klawiszami  /  wybieramy rodzaj urządzenia, które chcemy skonfigurować (6.6.2 Wagi). Wybór potwierdzamy klawiszem .



6.6.2 Wagi

## 10.6.3 Multipleksery

Do portów COM1 COM2 kasy istnieje możliwość podłączenia multiplekserów, dzięki czemu użytkownik będzie miał do dyspozycji dodatkowe dwa gniazda COM (do podłączenia wagi - COM-A i skanera - COM-B) oraz jedno gniazdo PS2 (do podłączenia skanera). Można skonfigurować maksymalnie 4 multipleksery).

### Wykonywana czynność

1

Z menu **kierownika** wybierz klawiszami strzałek  /  pozycję „6 Konfiguracja” i zatwierdź wybór przyciskiem . Następnie wybierz pole „6.6 Urządzenia zewnętrzne”.



### Ekran wyświetlany w związku z czynnością

6 Konfiguracja



6.6 Urządzenia  
zewnętrzne

2

Klawiszami  /  wybieramy rodzaj urządzenia, które chcemy skonfigurować (6.6.1 Multipleksery). Wybór potwierdzamy klawiszem .

**6.6.3 Multi-  
pleksery**

3

Po zatwierdzeniu pozycji „6.6.1 Multipleksery” wyświetlane jest menu:  
6.6.3.1 Urządzenia  
6.6.3.2 Ustawienia ogólne.

Pozycja „6.6.3.1 Urządzenia” umożliwia zdefiniowanie nazwy, portu i parametrów transmisji dla danego multiplexera analogicznie jak dla skanera.

**6.6.3.1  
Urządzenia**

4

Dla multiplexera dodatkowo, przed zatwierdzeniem pozycji „Zapisz ustawienia” należy wybrać, czy będzie on obsługiwał wagę (pozycja „Obsługa wagi”). Wybór potwierdzamy klawiszem .

**Obsługa wagi  
Tak**





**Tak  
Waga podpięta**

5

Pozycja „6.6.3.2 Ustawienia ogólne” umożliwia zdefiniowanie kontroli przepływu dla portów multiplexera.



**6.6.3.2 Ustawie-  
nia ogólne**

6

Klawiszami  /  wybieramy odpowiednie ustawienie i potwierdzamy klawiszem .

**Nieparzyste  
COM-A Kontrola**

7

Klawiszami  /  wybieramy odpowiednie ustawienie i potwierdzamy klawiszem .

**Brak  
COM-B Kontrola**

# 8

Po wybraniu ustawienia dla COM-B wyświetlane jest pytanie czy wykonać wpisane ustawienia dla wszystkich aktualnie podłączonych do kasy multiplekserów.

Zatwierdzenie klawiszem **razem** powoduje zapisanie danych, rezygnacja – wyjście z funkcji bez zapisywania ustawień.

Skonfigurować  
wszystkie >



multipleksery w  
systemie? C

## 10.7 Numer kasy

Zmiany numeru kasy można dokonać również z menu „6 Konfiguracja”. Procedura ta jest analogiczna do opisanej w rozdziale [8 Konfiguracja; Numer kasy](#).

## 10.8 Szuflada

Funkcja ta pozwala na ustawienie długości impulsu elektrycznego otwierającego szufladę z pieniędzmi oraz wielkości napięcia sterującego szufladą. Dostępne są wartości:

- impuls – z zakresu od 1 do 32,
- napięcie: 6V, 12V, 18V, 24V.

### Wykonywana czynność

# 1

Z menu kierownika wybierz klawiszami strzałek **↑+** / **↓-** pozycję „6 Konfiguracja”

i zatwierdź wybór przyciskiem **razem**.

Analogicznie wybierz pole „6.8 Szuflada”, a następnie „6.8.1 Impuls szuflady” lub „6.8.2 Napięcie szuflady”.



### Ekran wyświetlany w związku z czynnością

6 Konfiguracja





6.8 Szuflada

2

Wprowadzamy żądną wartość z klawiatury lub ustawiamy ją za pomocą klawiszy  /  po czym zatwierdzamy przyciskiem .

16  
Impuls szuflady

3

Wybieramy żądne ustawienie z listy za pomocą klawiszy  /  po czym zatwierdzamy przyciskiem .

12 V  
Nap. Szuflady

## 10.9 Ethernet

Pozycja zawiera funkcje umożliwiające konfigurację kasy do pracy przez sieć Ethernet.



Jeżeli funkcja Dhcp jest włączona, kasa konfiguruje się automatycznie.

Jeżeli Dhcp jest wyłączona i kasa ma pracować w sieci lokalnej LAN wymagane są parametry adres IP i maska podsieci. W przypadku połączenia kasy do sieci WAN lub VPN należy dodatkowo podać parametr Brama.

Parametry te muszą być zgodne z ustawieniami danej sieci. Należy je uzyskać od jej administratora.

### Wykonywana czynność

1

Z menu **kierownika** wybierz klawiszami strzałek  /  pozycję „6 Konfiguracja” i zatwierdź wybór przyciskiem .

Analogicznie wybierz pole „6.9 Ethernet”. Po zatwierdzeniu tej pozycji wyświetlane jest menu:

- 6.9.1 TCP/IP
- 6.9.2 MAC

### Ekran wyświetlany w związku z czynnością

6 Konfiguracja



6.9 Ethernet

2

Po zatwierdzeniu pozycji 6.9.1 TCP/IP wyświetlana jest lista umożliwiająca zdefiniowanie parametrów:

- Adres IP,
- Maska podsieci,
- Brama,
- Dhcp.

6.9.1 TCP/IP

3

Wpisujemy żądne ustawienie po czym zatwierdzamy przyciskiem **razem**

Adres IP  
Konfig.TCP/IP



10.10.10.10  
Adres IP

4

Wpisujemy żądne ustawienie po czym zatwierdzamy przyciskiem **razem**

Maska podsieci  
Konfig.TCP/IP



255.255.255.0  
Maska podsieci

4

Wpisujemy żądne ustawienie po czym zatwierdzamy przyciskiem **razem**

Brama  
Konfig.TCP/IP



10.10.10.1  
Brama

4

Wybieramy klawiszami **↑+** / **↓-** odpowiednie ustawienie i zatwierdzamy wybór przyciskiem **razem**.

Dhcp  
Konfig.TCP/IP



Tak  
Dhcp

7

Po zatwierdzeniu klawiszem **razem** pozycji 'Zapisz ustaw.' zdefiniowane dane połączenia Ethernet są zapisywane.

Zapisz ustaw.



## 10.10 Konfiguracja sprzedaży

### 10.10.1 Rabaty / narzuty z ręki

Funkcje tego menu pozwalają wyznaczyć granice maksymalnych rabatów i narzutów udzielanych „z ręki”. Można też określić, czy te rabaty / narzuty mogą być łączone z innymi rabatami / narzutami (np. Zaprogramowanymi w bazie).

#### Wykonywana czynność

1

Z menu kierownika wybierz klawiszami strzałek  /  pozycję „6 Konfiguracja” i zatwierdź wybór przyciskiem  *razem*.  
Analogicznie wybierz pole „6.10 Konfiguracja sprzedaży”, a następnie „6.10.1 Rabaty / narzuty z ręki”.

#### Ekran wyświetlany w związku z czynnością

6 Konfiguracja





6.10 Konfig.  
Sprzedaży



6.10.1 Rab./narz  
z ręki

2

Pierwsza opcja tego menu, pozwala na określenie limitu rabatu procentowego udzielanego „z ręki”.  
Żądaną wartość wpisujemy z klawiatury lub ustawiamy za pomocą klawiszy  /   
po czym potwierdzamy przyciskiem  *razem*.

6.10.1.1 Limit  
rab.procent.



99,99%  
Lim.rab.procent





## 10.10.2 Płatność gotówką

Funkcja ta pozwala określić, czy podczas płatności gotówką w zakończeniu paragonu kasa będzie wymagała od operatora wprowadzenia wartości wpłaty dokonanej przez klienta w celu automatycznego wyliczenia reszty. Skonfigurowanie tej funkcji na TAK pozwala uniknąć błędów obrachunkowych.

### Wykonywana czynność

1

Z menu „6 Konfiguracja” wybierz klawiszami strzałek  /  pozycję „6.10 Konfiguracja sprzedaży” i zatwierdź wybór przyciskiem . Analogicznie wybierz pole „6.10.2 Płatność gotówką”.



### Ekran wyświetlany w związku z czynnością

6.10 Konfig.  
Sprzedaży



6.10.2 Płatność  
gotówką

2

Wyboru dokonujemy klawiszami  /  i zatwierdzamy przyciskiem .



Tak  
Got.w zak.parag.

## 10.10.3 Sprawdzanie ceny

Funkcja ta określa czy w trybie sprzedaży będzie możliwe sprawdzanie ceny towaru. Uaktywnienie tej funkcji umożliwia sprawdzanie ceny na stanowisku sprzedaży.

### Wykonywana czynność

1

Z menu „6 Konfiguracja” wybierz klawiszami strzałek  /  pozycję „6.10 Konfiguracja sprzedaży” i zatwierdź wybór przyciskiem . Analogicznie wybierz pole „6.10.3 Płatność gotówką”.



### Ekran wyświetlany w związku z czynnością

6.10 Konfig.  
Sprzedaży



6.10.3 Sprawdza-  
nie ceny

2

Wyboru dokonujemy klawiszami  /  i zatwierdzamy klawiszem .

Tak  
Spr.ceny towaru



## 10.10.4 Kontrola stanu kasy

Włączenie tej funkcji powoduje, że kasa kontroluje stan kasy nie pozwalając wypłacić lub wydać reszty, jeżeli wartość reszty jest wyższa niż stan kasy. Kontrola ta odbywa się dla każdej formy płatności osobno (również dla walut). Funkcja ta jest niezwykle przydatna w sklepach, gdzie każdy kasjer zawsze rozlicza się z zawartości szuflady na koniec zmiany.

### Wykonywana czynność

### Ekran wyświetlany w związku z czynnością

1



Z menu „6 Konfiguracja” wybierz klawiszami strzałek  /  pozycję: „6.10 Konfiguracja sprzedaży” i zatwierdź wybór przyciskiem . Analogicznie wybierz pole „6.10.4 Kontrola stanu kasy”.

6.10 Konfig.  
sprzedaży



6.10.4 Kontrola  
stanu kasy

2

Wyboru dokonujemy klawiszami  /   
i zatwierdzamy klawiszem .

Nie  
Kontr.stanu kasy

## 10.10.5 Klawisz PLU



Funkcja ta określa w jaki sposób kasa będzie szukać towarów podczas sprzedaży, w przypadku wprowadzania ich numerów z klawiatury. Dostępne są ustawienia:

- kod + nr PLU - towar jest wyszukiwany po kodzie kreskowym, lub po numerze PLU;
- kod - towar jest wyszukiwany po kodzie kreskowym;
- nr PLU - towar jest wyszukiwany po numerze PLU.

### Wykonywana czynność

### Ekran wyświetlany w związku z czynnością

1



Z menu „6 Konfiguracja” wybierz klawiszami strzałek  /  pozycję „6.10 Konfiguracja sprzedaży” i zatwierdź wybór przyciskiem . Analogicznie wybierz pole „6.10.5 Klawisz kod”.

6.10 Konfig.  
Sprzedaży



6.10.5 Klawisz  
PLU

2

Wyboru dokonujemy klawiszami  /   
i zatwierdzamy klawiszem .

kod + nr PLU  
Funkcja klaw.PLU



## 10.10.6 NIP nabywcy

Funkcja ta określa w jaki sposób (czcionką standardową czy wyróżnioną) ma być drukowany NIP nabywcy na paragonie fiskalnym.

### Wykonywana czynność

### Ekran wyświetlany w związku z czynnością

1



Z menu „6 Konfiguracja” wybierz klawiszami strzałek  /  pozycję „6.10 Konfiguracja sprzedaży” i zatwierdź wybór przyciskiem . Analogicznie wybierz pole „6.10.6 NIP nabywcy”.

6.10 Konfig.  
Sprzedaży



6.10.6 NIP  
nabywcy

2

Wyboru dokonujemy klawiszami  /  i zatwierdzamy klawiszem .

Standardowy  
NIP nabywcy



## 10.11 Konfiguracja funkcji

### 10.11.1 Grupy towarowe

Funkcja ta aktywuje statystyki grup towarowych. Dostępne są statystyki roczne i tygodniowe.

#### Wykonywana czynność



1

Z menu kierownika wybierz klawiszami strzałek  /  pozycję „6 Konfiguracja” i zatwierdź wybór przyciskiem . Analogicznie wybierz pole „6.11 Konfiguracja funkcji”, a następnie „6.11.1 Grupy towarowe”.

#### Ekran wyświetlany w związku z czynnością



2

Pierwsza opcja odpowiada za aktywowanie statystyk tygodniowych. Zmiany statusu na „Aktywne” dokonujemy klawiszami  /  i zatwierdzamy przyciskiem .



Analogicznie postępujemy w przypadku statystyk rocznych – opcja „6.11.1.2 Statystyki roczne”.

## 10.11.2 Czas wylogowania

Ustawienie to określa po jakim czasie od ostatniej operacji kasjer zostanie automatycznie wylogowany z kasy. Zero oznacza, że funkcja jest nieaktywna (bez automatycznego wylogowania kasjera).

### Wykonywana czynność

1

Z menu **kierownika** wybierz klawiszami strzałek  /  pozycję „6 Konfiguracja” i zatwierdź wybór przyciskiem .

Analogicznie wybierz pole „6.11 Konfiguracja funkcji”, a następnie opcję „6.11.2 Czas wylogowania”.

### Ekran wyświetlany w związku z czynnością

6 Konfiguracja





6.11 Konfig.  
funkcji



6.11.2 Czas  
wylogowania

2

Żadaną wartość (w minutach) wpisujemy z klawiatury lub ustawiamy za pomocą klawiszy  /  po czym potwierdzamy .

30 (minuty)  
Czas wylogowania



## 10.11.3 Deklaracja stanu kasy

W kasie Posnet Bingo HS XL EJ możemy ustawić „wymuszenie” deklaracji stanu kasy kasjera przy pierwszym logowaniu.

### Wykonywana czynność



### Ekran wyświetlany w związku z czynnością

1

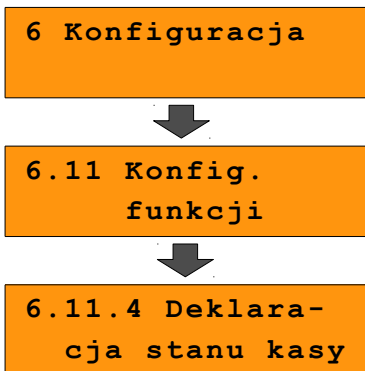
Z menu kierownika wybierz klawiszami strzałek  /  pozycję „6 Konfiguracja” i zatwierdź wybór przyciskiem .  
Analogicznie wybierz pole „6.11 Konfiguracja funkcji”, a następnie „6.11.4 Deklaracja stanu kasy”.



2

Wyboru dokonujemy klawiszami  /  i zatwierdzamy przyciskiem .



Jeśli parametr „Deklaracja stanu” ustawimy na **TAK** przy logowaniu, przy zerowych statystykach kasjera następuje odpytanie o wszystkie gotówkowe formy płatności. Kasa żąda od kasjera wprowadzenia po kolei wszystkich gotówkowych form płatności, rezygnacja z wprowadzenia danej formy traktowana jest jako wprowadzenie 0,00. Wprowadzenie niezerowej wartości powoduje:

- niezerowe statystyki kasjera,
- ustawienie stanu kasy dla danego kasjera dla danej formy płatności,
- niezerowe statystyki danej formy płatności,
- zwiększenie obrotu w danej formie płatności.

Po deklaracji stanu kasy przez kasjera następuje odpowiedni wydruk. Zawiera on zadeklarowane sumy dla każdej gotówkowej formy płatności.



## 10.11.4 Zmiana – wyloguj

Parametr określa czy po wykonaniu raportu zmianowego (zerującego), kasa automatycznie wyloguje kasjera.

### Wykonywana czynność

### Ekran wyświetlany w związku z czynnością

1

Z menu **kierownika** wybierz klawiszami strzałek  /  pozycję „6 Konfiguracja” i zatwierdź wybór przyciskiem .

Analogicznie wybierz pole „6.11 Konfiguracja funkcji”, a następnie „6.11.5 Zmiana - wyloguj”.

6 Konfiguracja





6.11 Konfig.  
funkcji



6.11.5 Zmiana  
-wyloguj

2

Wyboru dokonujemy klawiszami  /  i zatwierdzamy klawiszem .

Nie  
Zmiana - wyloguj

# 11 ZMIANA WALUTY

## EWIDENCYJNEJ

### 11.1 Waluta ewidencyjna – Eurofiskalizacja

Kasa POSNET Bingo HS XL EJ umożliwia zmianę waluty ewidencyjnej (tj. waluta, w której rejestrowane są obroty w pamięci fiskalnej).







**Walutę ewidencyjną można zmienić wyłącznie po raporcie dobowym, a przed wydrukiem dokumentu fiskalnego – paragonu. Maksymalna liczba zmian waluty ewidencyjnej w trybie fiskalnym – 400.**

Użytkownik może sprawdzić, jaka jest aktualna waluta ewidencyjna urządzenia poprzez wywołanie w menu konfiguracji kasy opcji:

#### Wykonywana czynność

#### Ekran wyświetlany w związku z czynnością

1

Z menu głównego kierownika wybrać klawiszami strzałek  /  „6 Konfiguracja” i zatwierdzić przyciskiem . Następnie wybrać „6.12 Waluta ewidencyjna” i zatwierdzić klawiszem .

6 Konfiguracja



6.12 Waluta ewidencyjna

2

Po wybraniu pierwszej opcji menu „6.12.1 Waluta aktualna” Na wyświetlaczu otrzymamy informację o obecnej walucie ewidencyjnej.

6.12.1 Waluta aktualna



PLN  
Aktualna waluta



Na raportach dobowych i okresowych w odpowiedniej sekcji drukowany jest również napis określający jaka jest aktualna waluta ewidencyjna urządzenia.



## 11.1.1 Zmiana waluty ewidencyjnej

Walutę ewidencyjną można zmienić wyłącznie po raporcie dobowym a przed wydrukiem jakiegokolwiek innego dokumentu fiskalnego



Zmiana waluty ewidencyjnej jest zapisywana do pamięci fiskalnej i potwierdzana odpowiednim wydrukiem.

### Zmiana waluty:

#### Wykonywana czynność

#### Ekran wyświetlany w związku z czynnością

1



W menu „6.12 Waluta ewidencyjna” klawiszami strzałek  /  wybieramy opcję „6.12.2 Zmiana waluty” i potwierdzamy przyciskiem .

6.12 Waluta  
ewidencyjna





6.12.2 Zmiana  
waluty

2

Kasujemy poprzednią wartość klawiszem , a następnie wprowadzamy z klawiatury symbol nowej waluty, po czym zatwierdzamy .

PLN  
Symbol waluty

3

Mamy możliwość wydrukowania raportów zerujących ze statystyk baz, lub tylko wyzerować statystyki. Wyboru dokonujemy klawiszami  / .

Raporty zerujące  
Statystyki baz

4

W przypadku zerowania bez raportów, urządzenie poprosi o potwierdzenie zerowania, które wykonujemy klawiszem .

Czy na pewno  
wyzerować >

statystyki?

C



5

Kolejnym krokiem jest ustawienie przelicznika, który wpisujemy z klawiatury i potwierdzamy przyciskiem **razem**.

4,111111  
Przel.: 1 EUR =

6









Zmiana może być wprowadzona „Teraz” lub „Później”, w ściśle określonym przez nas terminie.

Wyboru dokonujemy klawiszami  /  i zatwierdzamy przyciskiem **razem**.

Teraz  
Zmiana waluty

7

Jeżeli wybierzemy opcję „Później”, kasa poprosi dodatkowo o podanie żądanej daty i godziny operacji.

Wartości możemy wprowadzić z klawiatury  -  lub klawiszami      /  \*

06-06-2010  
Data



22:30  
Godzina

8

Na koniec zatwierdzamy zmianę przepisując wyświetlony na ekranie kod i potwierdzamy klawiszem **razem**.

123456  
Przepisz 123456





Jeśli w zaprogramowanym przez Użytkownika czasie automatycznej zmiany waluty ewidencyjnej totalizery będą niezerowe kasa automatycznie wykona raport dobowy, a następnie dokona zmiany waluty.

Każda zmiana waluty ewidencyjnej jest zapisywana do pamięci fiskalnej i potwierdzana odpowiednim wydrukiem.

## 11.1.2 Przeliczanie



Aktywowanie funkcji oraz ustawienie przelicznika powoduje wydruk bezpośrednio po paragonie informacji dotyczącej kursu przeliczeniowego waluty ewidencyjnej na inną dowolnie zaprogramowaną walutę oraz wartości do zapłaty z paragonu w tej walucie.

1

W menu „6.12 Waluta ewidencyjna” klawiszami strzałek  /  wybieram opcję „6.12.3 Przeliczenie” i potwierdzamy .

6.12.3 Przeliczenie



2

Za pomocą klawiszy strzałek  /  ustawiamy żądany status funkcji przeliczenia („Włączone” / „Wyłączone”), po czym zatwierdzamy przyciskiem .

Włączone  
Przeliczenie



3

Wówczas kasa poprosi o podanie nowego symbolu waluty na którą ma nastąpić przeliczenie.

Kasujemy poprzednią wartość klawiszem  i , a następnie wprowadzamy z klawiatury symbol nowej waluty, po czym zatwierdzamy przyciskiem .

EUR   
Symbol waluty

4

Za pomocą klawiszy  /  wybieramy sposób przeliczenia (z jakiej waluty nastąpi przeliczenie na inną).

Wybór potwierdzamy przyciskiem .

1 PLN = ? EUR  
Sposób przelicze

1 EUR = ? PLN  
Sposób przelicze

5

Wpisujemy wartość przelicznika z klawiatury i zatwierdzamy ostatecznie przyciskiem .

4,111111  
Przel.: 1 EUR =

**Przeliczenie waluty zostało ustawione.**

### 11.1.3 Wyłączenie zmiany waluty

Funkcja pozwala na anulowanie zaprogramowanej zmiany waluty z datą przyszłą (w funkcji „Zmiana waluty – opcja Później”)

1

Z menu „6.12 Waluta ewidencyjna” wybieramy opcję „6.12.4 Wyłączenie zmiany waluty”.

6.12.4 Wył.  
zmiany waluty

2

Aby móc anulować automatyczną zmianę waluty przepisujemy wyświetlony na ekranie kod i potwierdzamy klawiszem **razem**.

123456  
Przepisz 123456

3

Na koniec poprosi o potwierdzenie, którego dokonujemy klawiszem **razem**.

Czy wyłączyć  
automatyczną >

zmianę waluty?  
C

**Automatyczna zmiana waluty została anulowana.**





# 12 KOPIA

## ELEKTRONICZNA

---





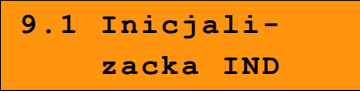
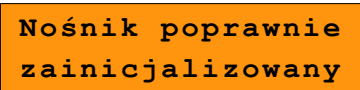



### 12.1 Inicjalizacja nośnika kopii elektronicznej

Funkcja powoduje zainicjalizowanie nośnika kopii elektronicznej jeżeli nie został on jeszcze zainicjalizowany. Operacja ta jest niezbędna na przykład w sytuacji zapelnienia lub zamknięcia poprzedniego nośnika kopii elektronicznej.

	<i>Wykonywana czynność</i>	<i>Podgląd wyświetlacza</i>
1	Z menu kierownika należy wybrać klawiszami  /  pozycję „9 Kopia elektroniczna” po czym zatwierdzić wybór przyciskiem  . Analogicznie wybrać „9.1 Inicjalizacja IND”.	 ↓ 
2	Kasa wyświetli komunikat potwierdzający prawidłowo wykonaną operację.	

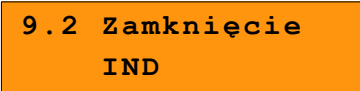

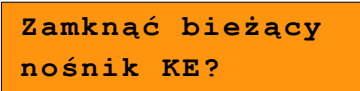

## 12.2 Zamknięcie nośnika KE

Opcja umożliwiająca wymuszenie zamknięcia nośnika KE (poza sytuacją, kiedy jest on zamykany automatycznie z powodu braku miejsca do przepisania zawartości pamięci podręcznej).

	<i>Wykonywana czynność</i>	<i>Podgląd wyświetlacza</i>
1	<p>Z menu kierownika należy wybrać klawiszami  /  pozycję „9 Kopia elektroniczna” po czym zatwierdzić wybór przyciskiem .</p> <p>Analogicznie wybrać „9.2 Zamknięcie IND”.</p>	 ↓ 
2	<p>Kasa poprosi o potwierdzenie wykonania operacji. Zamknięcie nośnika można anulować klawiszem .</p>	
3	<p>Po zatwierdzeniu klawiszem  kasa poprosi jeszcze o przepisanie krótkiego kodu w celu ostatecznego zatwierdzenia operacji.</p>	

## 12.3 Zawartość IND

Ta opcja służy do sprawdzenia zawartości nośnika kopii elektronicznej.

	<i>Wykonywana czynność</i>	<i>Podgląd wyświetlacza</i>
1	Z menu kierownika należy wybrać klawiszami  /  pozycję „9 Kopia elektroniczna” po czym zatwierdzić wybór przyciskiem  . Analogicznie wybrać „9.3 Zawartość IND”.	  
2	Upewnij się, że karta micro SD znajduje się gnieździe po czym potwierdź klawiszem  wejście do menu „Zawartość IND”.	

### 12.3.1 Weryfikacja IND

Funkcja weryfikująca poprawność formatu informatycznego nośnika danych.

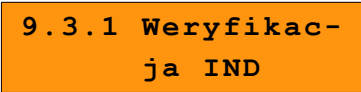
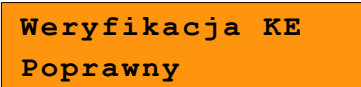
	<i>Wykonywana czynność</i>	<i>Podgląd wyświetlacza</i>
1	W menu „9.3 Zawartość IND” za pomocą klawisza wybierz pierwszą pozycję „9.3.1 Weryfikacja IND”.	
2	Kasa wyświetli informację o stanie nośnika kopii elektronicznej. Komunikat należy skasować klawiszem.	



## 12.3.2 Kopie wydruków

Funkcja służy do generowania wydruków historycznych z kopii elektronicznej.

### Wykonywana czynność



### Podgląd wyświetlacza

1

W menu „9.3 Zawartość IND” za pomocą klawiszy strzałek  /  wybierz pozycję „9.3.2 Kopie wydruków” a następnie zatwierdź klawiszem .

9.3.2 Kopie  
wydruków

2

Następnie należy ustalić z jakiego okresu mają być wydrukowane kopie dokumentów. W tym celu należy podać **datę początkową** i **datę końcową** zakresu. Odpowiednie wartości wprowadzamy z klawiatury numerycznej lub za pomocą klawiszy  /  i zatwierdzamy przyciskiem .

01-01-2000  
Data początkowa:





31-03-2013  
Data końcowa:

3



Kolejnym krokiem jest określenie jakiego rodzaju dokumenty chcemy wydrukować. Do dyspozycji mamy poniższe kategorie:

- Paragony
- Wydruki niefiskalne
- Raporty dobowe
- Paragony anulowane
- Wszystkie

Wyboru dokonujemy klawiszami  /  po czym zatwierdzamy klawiszem .

Paragony  
Rodzaj dokument.

4

Następnie należy podać zakres numerów dokumentów, z którego będą drukowane kopie dokumentów. W tym celu ustawiamy kolejno **Numer początkowy** oraz **Numer końcowy** klawiszami  /  lub wpisując żądane wartości z klawiatury numerycznej. Wybrany zakres potwierdzamy klawiszem .

Nastąpi wydruk kopii dokumentów z IND.

1  
Numer początkowy



10  
Numer końcowy





### 12.3.3 Historia KE

Wybranie tej opcji powoduje, że urządzenie drukuje informację o aktualnie zainstalowanym nośniku kopii elektronicznej oraz o innych nośnikach wykorzystywanych do archiwizowania danych na tym urządzeniu. Dane są drukowane z obszaru zawierającego historię danych kopii elektronicznej tj.: numer nośnika, zakres numerów raportów dobowych zarchiwizowanych na tym nośniku wraz z datami i godzinami ich wykonania oraz informację czy dany nośnik został zamknięty poprawnie.

#### Wykonywana czynność

#### Podgląd wyświetlacza

1

W menu „9.3 Zawartość IND” za pomocą klawiszy strzałek / - wybierz pozycję „9.3.2 Historia KE” a następnie zatwierdź klawiszem .

**9.3.3 Historia  
KE**



### 12.3.4 Pojemność IND

Po wybraniu tej opcji urządzenie wyświetli komunikat informujący o wolnym miejscu na Informatycznym Nośniku Danych.

#### Wykonywana czynność

#### Podgląd wyświetlacza

1

W menu „9.3 Zawartość IND” za pomocą klawiszy strzałek + / - wybierz pozycję „9.3.4 Pojemność IND” a następnie zatwierdź klawiszem .

**9.3.4 Pojemność  
IND**







Kasa wyświetli informację o ilości wolnego miejsca na nośniku kopii elektronicznej.

**Wolne miejsce na  
IND: 1976 kB**

## 12.4 Zawartość pamięci podręcznej

Funkcja służy do generowania kopii wydruków znajdujących się w pamięci podręcznej.

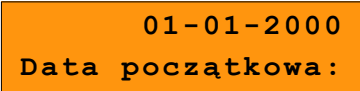
	<i>Wykonywana czynność</i>	<i>Podgląd wyświetlacza</i>
1	<p>Z menu kierownika należy wybrać klawiszami  /  pozycję „9 Kopia elektroniczna” po czym zatwierdzić wybór przyciskiem .</p> <p>Analogicznie wybrać „9.5 Zawartość pamięci podręcznej”.</p>	 ↓ 
2	<p>Następnie należy ustalić z jakiego okresu mają być wydrukowane kopie dokumentów. W tym celu należy podać <b>datę początkową</b> i <b>datę końcową</b> zakresu. Dalsza procedura wyboru odpowiednich dokumentów do wydruku jest analogiczna opisanej w rozdziale <a href="#">Kopie wydruków</a>.</p>	 ↓ ...

## 12.5 Formatowanie IND

Ta opcja pozwala na sformatowanie karty SD tak, aby była zgodna z formatem obsługiwanym przez urządzenie. Formatować można tylko karty z uszkodzonym systemem plików.

	<i>Wykonywana czynność</i>	<i>Podgląd wyświetlacza</i>
1	<p>Z menu kierownika należy wybrać klawiszami  /  pozycję „9 Kopia elektroniczna” po czym zatwierdzić wybór przyciskiem . Analogicznie wybrać „9.6 Formatowanie IND”.</p>	
2	<p>Po zatwierdzeniu klawiszem  kasa poprosi jeszcze o przepisanie krótkiego kodu w celu ostatecznego zatwierdzenia operacji.</p>	



**Formatowanie kasuje wszystkie informacje zawarte na IND. W celu zabezpieczenia się przed utratą danych, zaleca się regularne archiwizacje zawartości IND np. na komputerze.**

## 12.6 Ostatnie dokumenty

Ta funkcja służy do drukowania kopii maksymalnie **9 ostatnich dokumentów** znajdujących się w pamięci podręcznej kasy.

### Wykonywana czynność

### Podgląd wyświetlacza

1

Z menu kierownika należy wybrać klawiszami

 /  pozycję „**9 Kopia elektroniczna**”

po czym zatwierdzić wybór przyciskiem .



Analogicznie wybrać pozycję „**9.7 Ostatnie dokumenty**”.

**9 Kopia  
elektroniczna**



**9.7 Ostatnie  
dokumenty**

2

Następnie należy podać ilość ostatnich dokumentów, których kopie zamierzamy wydrukować. Wartość **0 - 9** można wprowadzić z klawiatury numerycznej bądź za pomocą klawiszy  / , po czym zatwierdzić przyciskiem .

**Ile wydrukować?**

1



Kopie ostatnich dokumentów można wydrukować również z poziomu menu kasjera. Funkcja jest dostępna na ostatniej pozycji tego menu. Wybór dokumentów jest analogiczny jak opisany wyżej.

# 13 REJESTROWANIE

## SPRZEDAŻY W KASIE

### 13.1 Tryb Sprzedaży

#### 13.1.1 Wprowadzenie kasy w tryb sprzedaży

Przed rozpoczęciem pracy niezbędne jest wprowadzenie kasy Posnet Bingo HS XL EJ w tryb sprzedaży.

Procedura jest następująca:

##### Wykonywana czynność

Ekran wyświetlany w związku z czynnością

1

Po uruchomieniu kasy i zalogowaniu kasjera wyświetlany jest ekran z pierwszą pozycją menu ([Zobacz: Ogólne informacje dot. działania kasy](#)), który należy zatwierdzić klawiszem .

1 Menu  
sprzedaży



1 Sprzedaż



W przypadku Operatora typu Kasjer, kasa pominie „Menu sprzedaży”, do którego ma dostęp tylko Operator typu: „Kierownik” i przejdzie bezpośrednio do menu Kasjera. [Zobacz: Ogólne informacje dot. działania kasy](#).

2

W przypadku zalogowania jako **kierownik** należy ponownie klawiszem  potwierdzić wejście do Trybu Sprzedaży.

Nowy paragon 

## 13.1.2 Wyprowadzanie kasy z trybu sprzedaży

### Wykonywana czynność

### Ekran wyświetlany w związku z czynnością

1

Wcisnąć klawisz  i przytrzymać go przez ok. 2 sekundy. Kasa wyświetli Menu Kasjera ([Zobacz: Ogólne informacje dot. działania kasy.](#))

1 Sprzedaż

2

Dotyczy wyłącznie operatora typu **kierownik**. Jeżeli zalogowany do trybu sprzedaży był Kasjer, to kasa pominie ten etap. Ponownie wcisnąć klawisz  przechodząc do Menu kierownika.

1 Menu  
sprzedaży

3

Ponowne wciśnięcie klawisza  spowoduje przejście do ekranu logowania.

Logowanie  
1 KIEROWNIK

## 13.2 Sprzedaż

### 13.2.1 Prowadzenie sprzedaży z podaniem ceny i ilości sprzedawanego towaru

**Przykład:** sprzedaż dwóch opakowań mleka w cenie 1 zł/szt.

Mleko zaprogramowane jest w kasie pod numerem PLU 1 bez ustalonej ceny.

Sprzedaż odbywa się za gotówkę.

**Kolejność wykonywanych czynności:**

#### Wykonywana czynność



#### Ekran wyświetlany w związku z czynnością

1

Kasa wprowadzona jest do trybu sprzedaży ([Zobacz: Rejestrowanie sprzedaży w kasie; Wprowadzenie kasy w tryb sprzedaży](#)).







2

Wskazać kasie liczbę sprzedawanych opakowań mleka klawiszem  i potwierdzić klawiszem . Jeżeli ilość nie jest podana, to kasa domyślnie przyjmuje, że jest to jedna sztuka.





3

Wskazać kasie sprzedawany produkt, podając jego numer PLU klawiszami  +  lub wybrać z listy klawiszami strzałek  / , po czym kasa prosi o podanie ceny towaru. Cenę należy wskazać w zależności od konfiguracji kasy w groszach lub złotychkach i zatwierdzić klawiszem .



([Zobacz: Programowanie kasy; Format wartości](#))



Podczas przeglądania listy towarów klawiszami strzałek  /  (w trakcie wystawiania paragonu) można również wybierać towary, podając ich numer w bazie PLU za pomocą klawiszy numerycznych kasy.

4

Kasa wprowadziła pozycję Mleko na paragon, wyświetlając nazwę i wartość pozycji na wyświetlaczu Operatora

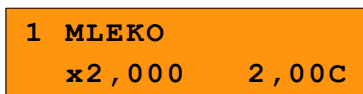



Kasa jest gotowa do wprowadzenia kolejnej pozycji na paragon lub do zamknięcia paragonu. Zgodnie z założeniami przykładu sprzedawana jest tylko jedna pozycja. Kolejne czynności związane są z zamknięciem paragonu

5

Przed zakończeniem paragonu należy podsumować całą sprzedaż klawiszem **razem**.  
Kasa wyświetli sumę do zapłaty.

<b>Podsuma</b>	<b>2,00</b>
----------------	-------------

6

Po podsumowaniu paragonu należy go ostatecznie zatwierdzić klawiszem **razem**.  
Po zamknięciu paragonu kasa wyświetli komunikat dotyczący formy płatności i należnej kwoty, a także wydrukuje paragon fiskalny.

<b>Gotówka</b>	<b>2,00</b>
<b>Do zapłaty</b>	<b>2,00</b>



**Wystawiony oryginał paragonu należy obowiązkowo wręczyć klientowi. Gdyby klient odmówił, to paragon należy niezwłocznie zniszczyć. Nie wydanie oryginału paragonu lub posiadanie oryginałów paragonów w punkcie sprzedaży jest niezgodne z przepisami fiskalnymi.**

### 13.2.2 Prowadzenie sprzedaży towaru z zaprogramowaną ceną

Przykład: sprzedaż dwóch bochenków chleba w cenie 1,50 zł/szt.

Chleb zaprogramowany jest w kasie pod numerem PLU 2. Cena bochenka zaprogramowana jest „na sztywno” w bazie PLU kasy.

Sprzedaż odbywa się za gotówkę.

#### Kolejność wykonywanych czynności

##### Wykonywana czynność

##### Ekran wyświetlany w związku z czynnością

1

Kasa wprowadzona jest do trybu sprzedaży.  
[\(Zobacz: Rejestrowanie sprzedaży w kasie; Wprowadzenie kasy w tryb sprzedaży\).](#)

<b>Nowy paragon</b>
---------------------

2

Wskazać kasie liczbę sprzedawanych bochenków chleba klawiszami







Jeżeli ilość nie jest podana, to kasa domyślnie przyjmuje, że jest to jedna sztuka.

<b>Ilość</b>	<b>2,000</b>
--------------	--------------





3

Wskazać kasie sprzedawany produkt podając jego numer PLU klawiszami  +  lub wybrać z listy klawiszami strzałek  / . Kasa bez pytania o cenę towaru wprowadza pozycję na paragon.

1	CHLEB	
	x2,000	3,00



Podczas przeglądania listy towarów klawiszami strzałek  /  (w trakcie wystawiania paragonu) można również wybierać towary, podając ich numer w bazie PLU za pomocą klawiszy numerycznych kasy.

Kasa jest gotowa do wprowadzenia kolejnej pozycji na paragon lub do zamknięcia paragonu. Zgodnie z założeniami przykładu sprzedawany jest tylko jeden rodzaj towaru. Kolejne czynności związane są z zamknięciem paragonu

4

Przed zakończeniem paragonu należy podsumować całą sprzedaż klawiszem . Kasa wyświetli sumę do zapłaty.

Podsuma	3,00
---------	------

5

Po podsumowaniu paragonu należy go ostatecznie zatwierdzić klawiszem . Po zamknięciu paragonu kasa wyświetli komunikat dotyczący formy płatności i należnej kwoty, a także wydrukuje paragon fiskalny.

Gotówka	3,00
Do zapłaty	3,00

**Paragon został wystawiony.**



**Wystawiony oryginał paragonu należy obowiązkowo wręczyć klientowi. Gdyby klient odmówił, to paragon należy niezwłocznie zniszczyć. Nie wydanie oryginału paragonu jest niezgodne z przepisami fiskalnymi.**

### 13.2.3 Prowadzenie sprzedaży z użyciem czytnika kodów kreskowych

**Przykład:** sprzedaż trzech kalendarzy w cenie 5 zł/szt. Cena kalendarza jest zaprogramowana w kasie „na sztywno” i nie można jej podać w trakcie sprzedaży.

Kalendarz zaprogramowany jest w kasie pod numerem PLU 4 i jest skonfigurowany do pracy z czytnikiem kodów kreskowych. (W bazie PLU towar posiada przypisany kod kreskowy).

Sprzedaż odbywa się za gotówkę.

## Kolejność wykonywanych czynności

### Wykonywana czynność

### Ekran wyświetlany w związku z czynnością

1

Kasa wprowadzona jest do trybu sprzedaży.  
[\(Zobacz: Rejestrowanie sprzedaży w kasie: Wprowadzenie kasy w tryb sprzedaży\).](#)

Nowy paragon

2

Wskazać kasie liczbę sprzedawanych kalendarzy klawiszami



Jeżeli ilość nie jest podana, to kasa domyślnie przyjmuje, że jest to jedna sztuka.

Ilość 3,000

3

Zeskanować towar czytnikiem kodów kreskowych. Kasa bez pytania o cenę wprowadzi pozycję na paragon.

1 KALENDARZ  
x3,000 15,00



Kasa jest gotowa do wprowadzenia kolejnej pozycji na paragon lub do zamknięcia paragonu. Zgodnie z założeniami przykładu sprzedawany jest tylko jeden rodzaj towaru. Kolejne czynności związane są z zamknięciem paragonu.

4

Przed zakończeniem paragonu należy podsumować całą sprzedaż klawiszem **razem**.  
Kasa wyświetli sumę do zapłacen.

Podsuma 15,00

5

Po podsumowaniu paragonu należy sprzedaż ostatecznie zatwierdzić klawiszem **razem**.  
Po zamknięciu paragonu kasa wyświetli komunikat dotyczący formy płatności i należnej kwoty, a także wydrukuje paragon fiskalny.

Gotówka 15,00  
Do zapłaty 15,00

### Paragon został wystawiony.



**Wystawiony oryginał paragonu należy obowiązkowo wręczyć klientowi. Gdyby klient odmówił, to paragon należy niezwłocznie zniszczyć. Nie wydanie oryginału paragonu jest niezgodne z przepisami fiskalnymi.**

## 13.2.4 Usuwanie pozycji wprowadzonych na paragon (storno) i anulowanie paragonu

Posnet Bingo HS XL EJ umożliwia przed zakończeniem paragonu usunięcie dowolnej pozycji wprowadzonej na paragon lub anulowanie całego paragonu.



Korygowanie może odbywać się według linii lub według PLU.

### 13.2.4.1 Usuwanie pozycji paragonu (storno)

#### Kolejność wykonywanych czynności

##### Wykonywana czynność

1

W dowolnym momencie sprzedaży należy wywołać funkcję storno, klawiszami  i .

Kolejne użycie sekwencji tych dwóch klawiszy spowoduje przejście do funkcji storno wg numeru PLU. W prawym górnym rogu kasa wyświetli numer ostatniego sprzedanego towaru.



##### Ekran wyświetlany w związku z czynnością

STORNO wg linii



STORNO wg PLU

2

W przypadku storno wg linii paragonu klawiszami  /  należy wybrać pozycję paragonu i zatwierdzić klawiszem .

Dla storno wg towarów kasa umożliwia wprowadzenie numeru towaru (i zatwierdzenie klawiszem ) lub skanowanie przy pomocy czytnika kodów kreskowych.

1 KALENDARZ  
Wartość 3,00

lub

3  
STORNO wg PLU

3

Kasa wprowadzi storno wybranej pozycji wyświetlając informację o korekcie.

STORNO KALENDARZ  
x1,000 -3,00S

# 4

Ponowne wciśnięcie klawisza **razem** powoduje podsumowanie paragonu. Po storno pozycji można kontynuować sprzedaż (zgodnie z zasadami opisanymi w niniejszym rozdziale).



Podsuma 5,00

## 13.2.4.2 Anulowanie paragonu

Funkcja wywoływana jest przez użycie klawiszy



Można ją wywołać w dowolnym momencie sprzedaży. Po wywołaniu funkcji należy zatwierdzić przyciskiem **razem**

anulowanie paragonu. Kasa anuluje cały paragon.

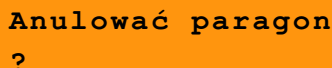

Anulować paragon  
?

## 13.2.5 Rabaty i narzuty

W trakcie sprzedaży Operator ma możliwość udzielania rabatów. Mogą to być wyłącznie rabaty ustalone w bazie PLU kasy lub tzw. „rabaty z ręki”. Jeden i drugi rodzaj rabatu może być udzielany w formie kwoty lub naliczany procentowo. Szczegółowe informacje na temat konfiguracji rabatów opisane są w części: [8 Programowanie kasy; Programowanie rabatów i narzutów.](#)

Zasady naliczania narzutu są analogiczne do zasad naliczania rabatu.

### 13.2.5.1 Udzielanie rabatu do poszczególnych pozycji na paragonie.

#### Kolejność wykonywanych czynności

##### Wykonywana czynność

# 1

Przed wprowadzeniem na paragon pozycji, do której będzie wystawiony rabat lub narzut, należy wywołać funkcję rabatów klawiszami









Ekran wyświetlany w związku z czynnością



Nowy paragon

# 2a

Klawiszami  /  należy wybrać pozycję „Rabaty z bazy” lub „Rabaty z ręki” i zatwierdzić przyciskiem .



W przypadku udzielania rabatu z bazy pojawi się lista zaprogramowanych w kasie rabatów i narzutów. Należy wybrać żadaną pozycję klawiszami  /  i zatwierdzić przyciskiem .

Z bazy  
Rodzaj Rab/Narz



Nr rab./narz. 1  
RABAT1

# 2b

W przypadku rabatów z ręki kasa wymaga dodatkowo określenia typu rabatu lub narzutu (procentowy lub kwotowy) – wybór klawiszami strzałek  /  i zatwierdzenie .

Następnie podajemy wartości rabatu / narzutu i potwierdzamy przyciskiem .

Po wprowadzeniu danych kasa wyświetla informację o wysokości rabatu / narzutu.

Z ręki  
Rodzaj Rab/Narz



Rabat procentowy  
Typ

# 3

Następnie należy wprowadzić towar, do którego zostanie udzielony rabat zgodnie z zasadami prowadzenia sprzedaży na kasie ([Zobacz: Rejestrowanie sprzedaży w kasie](#)). np. wpisujemy numer PLU i potwierdzamy klawiszem .

Po wprowadzeniu towaru kasa wydrukuje sprzedaną pozycję wraz z udzielonym rabatem / narzutem, oraz wyświetli informację na ekranie operatora. „R” przy cenie oznacza, że został udzielony rabat.



Po zatwierdzeniu przyciskiem  można kontynuować sprzedaż.

Rabat 2  
50,00%



1 CHLEB  
x1,000 0,75R

### 13.2.5.2 Udzielanie rabatu/narzutu do całego paragonu

Po wprowadzeniu wszystkich pozycji na paragon należy go podsumować klawiszem  i przeprowadzić procedurę udzielania rabatu/narzutu zgodnie z zasadami opisanymi w powyższej części. Po ostatecznym zatwierdzeniu paragonu przyciskiem  został udzielony rabat/narzut od całkowitej wartości sprzedaży.

## 13.2.6 Kaucje

Funkcja kaucji w kasie służy do rozliczania opakowań zwrotnych.

**Wydanie kaucji** oznacza sytuację, w której Operator kasy nalicza dodatkową należność w związku ze sprzedażą towaru w opakowaniu kaucjonowanym

**Zwrot kaucji** oznacza sytuację, w której Operator kasy zwraca należność za przyjęte opakowanie kaucjonowane.

Opakowanie zwrotne i związana z nim kaucja może być przypisane na stałe do towaru w bazie PLU, wtedy wydanie kaucji będzie naliczane przez kasę automatycznie. Szczegóły dot. wysokości kaucji wydrukowane są na paragonie po części fiskalnej.

Rozliczenia kaucji są operacjami niefiskalnymi, przez co informacje o nich są drukowane przez kasę na potwierdzeniach niefiskalnych.

Opakowania zwrotne muszą wcześniej zostać zaprogramowane w kasie. ([Zobacz: Programowanie kasy; Programowanie opakowań zwrotnych.](#))

### 13.2.6.1 Wydanie kaucji

Dotyczy wyłącznie sytuacji, kiedy towar nie ma przypisanego opakowania w Bazie Towarowej.

#### Kolejność wykonywanych czynności.

##### Wykonywana czynność

##### Ekran wyświetlany w związku z czynnością

1

Przed zakończeniem paragonu należy wywołać funkcję wydania lub zwrotu kaucji klawiszami:



dla wydania kaucji



dla zwrotu kaucji

Klawiszami / należy wybrać jedną z kaucji zaprogramowanych w kasie i zatwierdzić wybór klawiszem .

Przykładowo jest to Butelka 0,5l.

Nr opakowania 1  
BUTELKA



Opakowanie 0,50

2

Kasa wymaga podania ilości opakowań kaucjonowanych, którą należy wprowadzić, a następnie zatwierdzić klawiszem .

Ilość 5,000

3

Po zatwierdzeniu klawiszem kasa podsumowuje wartość paragonu. Po podsumowaniu możliwe jest dodawanie kolejnych pozycji na paragon.

Podsuma 2,50

4

Po zakończeniu paragonu kasa wydrukuje informację o rozliczeniu opakowań zwrotnych, których wartość uwzględni w rozliczeniu.

Zwrot kaucji (czyli opakowania zwracane przez Kupującego) rozliczany jest w sposób analogiczny do kaucji dodatnich.

Rozliczenie opakowań zwrotnych można wykonać bez konieczności rozpoczynania paragonu. Zostanie wtedy wydrukowane niefiskalne rozliczenie ilościowo - wartościowe.

# 14 WYKONYWANIE RAPORTÓW



Posnet Bingo HS XL EJ posiada rozbudowane możliwości raportowania. Istnieją dwie grupy raportów:

1. Raporty zerujące ( po wykonaniu zerują statystyki których dotyczą).
2. Raporty czytające (podczas wykonania jedynie odczytują statystyki).



## 14.1 Raporty zerujące

Lista raportów zerujących dostępna jest z poziomu Menu kierownika ([Zobacz: Ogólne Informacje dot. działania Kasy; Menu kierownika](#)).

Dostęp do do listy uzyskuje się w następujący sposób:

Z menu kierownika wybierz klawiszami strzałek  /  pozycję „2 Raporty zerujące” i zatwierdź wybór przyciskiem .

2 Raporty  
zerujące

Listę raportów zerujących można przeglądać klawiszami  i .

### 14.1.1 Raport dobowy

Jest to jeden z podstawowych raportów sprzedaży. Informacje z raportu dobowego zapisywane są w pamięci fiskalnej kasy.

2.1 Raport  
dobowy

Po zatwierdzeniu wykonania raportu klawiszem  kasa pyta o poprawną datę.

Musi ona być zgodna z realną datą wykonania raportu.

2010-01-01  
Data poprawna ?



**Wykonanie raportu z błędną datą oznacza wymianę modułu fiskalnego na koszt użytkownika! Jeżeli data jest nieprawidłowa należy wyłączyć kasę i wezwać serwis!**



Po zatwierdzeniu daty klawiszem  kasa wydrukuje **Raport dobowy** i powróci do listy raportów zerujących.



Jeżeli danego dnia nie zarejestrowano sprzedaży, to nie ma obowiązku wykonywania raportu dobowego. W takiej sytuacji kasa pozwoli na jednorazowe wydrukowanie „zerowego” raportu dobowego.

P O S N E T		
BINGO HS XL EJ 1.01		
NIP 123-456-78-90		
2013-01-01		23
F I S K A L N Y		
RAPORT DOBOWY		
PTU A		23,00 %
PTU B		8,00 %
PTU C		0,00 %
G		SP.ZW.
-----		
2013-01-01		7
-----		
SPRZEDAŻ OPODATK. PTU A	162,60	
SPRZEDAŻ OPODATK. PTU B	92,59	
SPRZEDAŻ OPODATK. PTU C	60,00	
SPRZEDAŻ ZWOLN. G	50,00	
KWOTA PTU A	37,40	
KWOTA PTU B	7,41	
KWOTA PTU C	0,00	
ŁĄCZNA KWOTA PTU	44,81	
ŁĄCZNA NALEŻNOŚĆ	410,00	
EWIDENCJA	PLN	
-----		
SEKCJA LICZNIKÓW NARASTAJĄCYCH		
LICZNIK A	3964,11	
LICZNIK B	1223,91	
LICZNIK C	0,00	
LICZNIK D	0,00	
LICZNIK E	0,00	
LICZNIK F	0,00	
LICZNIK G	395,00	
LICZNIKI NARASTAJĄCE BRUTTO	6061,32	
-----		
ZMIANY W BAZIE TOWAROWEJ	19	
-----		
ILOŚĆ PARAGONÓW ANULOWANYCH	2	
KWOTA PARAGONÓW ANULOWANYCH	230,85	
-----		
ILOŚĆ PARAGONÓW	6	
-----		
ILOŚĆ POZYCJI	60	
-----		
#001	KIEROWNIK	16:21
A46D118BE1E7AA3D523A8AC19613FD08CC40CFE9		
SHA-1 DANYCH DOBOWYCH		
0F00F07200F96D05B52B05ECE1AC2B1595D23868		
-----		
{PL} ABC 12345678		

Aktualne wartości stawek PTU

Data i numer raportu dobowego

Wykaz sprzedaży opodatkowanej oraz kwoty podatku w poszczególnych stawkach PTU oraz aktualna waluta ewidencyjna.

Narastające liczniki kwot podatków, sprzedaży zwolnionej oraz łącznej należności.

Pozostałe liczniki raportu dobowego jak ilość paragonów, ilość pozycji itp.

Sumy kontrolne raportu dobowego oraz wszystkich wydruków od ostatniego raportu dobowego.

## 14.1.2 Raport sprzedaży ilościowo – wartościowy.

Raport pozwala na wydrukowanie informacji na temat ilości i wartości sprzedaży każdego zaprogramowanego towaru.

Raport można wykonać dla :

- towarów ze statystykami niezerowymi lub dowolnymi
- dla wszystkich PLU, dla grupy lub dla pojedynczego towaru
- danej stawki PTU
- towarów segregując według numerów, nazw lub kodów.



Właściwe opcje wybiera się klawiszami  lub  i zatwierdza przyciskiem .

W przypadku raportu według numerów PLU należy podać zakres numerów w Bazie Towarowej (za pomocą klawiszy  -  należy wprowadzić początek i koniec zakresu).

### 2.2 Raport sprzedaży

## 14.1.3 Raport opakowań

Umożliwia wydruk informacji na temat przyjęć i zwrotów zaprogramowanych opakowań z kaucją. Kasa umożliwi ograniczenie wydruku do rekordów, których statystyki są różne od zera. Raport ten może być zarówno czytający jak i zerujący.

Typ raportu wybieramy klawiszami strzałek  /  i potwierdzamy przyciskiem .

### 2.3 Raport opakowań



Stat.niezerowe  
Zakres stat.

## 14.1.4 Raport zmianowy sprzedaż

Umożliwia wydruk informacji na temat utargu, wystawionych i anulowanych paragonów, wpłat, wypłat, rabatów itp. czynności każdego z kasjerów.

Raport zawiera również blok z podsumowaniem. Kasa umożliwia ograniczenie wydruku do rekordów, których statystyki są różne od zera. Raport ten może być zarówno czytający jak i zerujący.

Zakres statystyk wybieramy klawiszami strzałek



i potwierdzamy przyciskiem .

**2.4 Raport zmianowy sprzedaży**



**Stat.niezerowe  
Zakres stat.**

## 14.1.5 Raport kasjera

Raport zawiera wszystkie informacje zaprogramowane w bazie oraz statystyki, takie jak w raporcie zmianowym.

Wywoływana jest lista umożliwiająca wybór kasjera, dla którego drukowany jest raport (dla wszystkich, jednego wybranego, lub zalogowanego).

Zakres statystyk oraz kasjera wybieramy

klawiszami  /  i potwierdzamy

przyciskiem .

**2.5 Raport kasjera**



**Stat.niezerowe  
Zakres stat.**





**Wszyst.rekordy  
Zakres rekordów**

## 14.1.6 Raport rabatów

Umożliwia wydrukowanie informacji na temat zaprogramowanych w kasie rabatów i narzutów. Kasa umożliwia ograniczenie wydruku do rekordów, których statystyki są różne od zera.

Umożliwia wydrukowanie informacji na temat zaprogramowanych w kasie rabatów i narzutów. Kasa umożliwia ograniczenie wydruku do rekordów, których statystyki są różne od zera. Zakres statystyk wybieramy klawiszami strzałek

 /  i potwierdzamy przyciskiem .



**2.6 Raport  
rabatów**



**Stat.niezerowe  
Zakres stat.**

### 14.1.7 Raport form płatności

Umożliwia wydrukowanie informacji na temat zaprogramowanych w kasie form płatności (również walut). Kasa umożliwia ograniczenie wydruku do rekordów, których statystyki są różne od zera. Raport może dotyczyć wszystkich form płatności lub pojedynczego rekordu. Zakres statystyk oraz rekordów wybieramy

klawiszami  /  i potwierdzamy

przyciskiem .

**2.7 Raport form  
płatności**



**Stat.niezerowe  
Zakres stat.**



**Wszyst.rekordy  
Zakres rekordów**



### 14.1.8 Raport grup towarowych

1

Raport umożliwia wydruk informacji na temat obrotu we wszystkich zaprogramowanych grupach. Dostępne są opcje:

- Raport grup towarowych
- Raport grup tygodniowy
- Raport grup roczny

Raport tygodniowy i roczny są dostępne jeżeli zostały uaktywnione w konfiguracji kasy ([Zobacz: Konfiguracja kasy: Grupy towarowe](#)).

Wyboru dokonujemy klawiszami  / 

i potwierdzamy przyciskiem .

**2.8 Raport form  
płatności**



**2.8.1 Raport  
grup towarowych**

# 2

Kasa umożliwia ograniczenie wydruku do rekordów, których statystyki są różne od zera. Raport może dotyczyć wszystkich grup towarowych lub pojedynczego rekordu.

Wyborów dokonujemy klawiszami



po czym zatwierdzamy przyciskiem

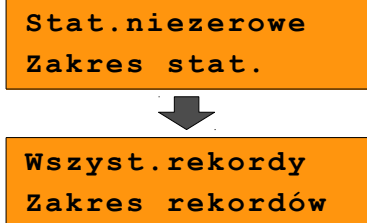

## 14.1.9 Zestaw raportów

Pozwala wydrukować jeden z 5 zaprogramowanych przez nas w kasie zestawów raportów ([Zobacz: Programowanie kasy; Zestaw raportów](#)).

Wyboru zestawu dokonujemy klawiszami strzałek



i zatwierdzamy przyciskiem







## 14.2 Raporty czytające

Lista raportów czytających dostępna jest z poziomu Menu kierownika [\(Zobacz: Ogólne Informacje dot. działania kasy; Menu kierownika\)](#).

Dostęp do do listy uzyskuje się w następujący sposób:

1. Po uruchomieniu kasy Operator musi zalogować się jako **kierownik**. [\(Zobacz: Ogólne Informacje dot. działania kasy; Uprawnienia operatora\)](#).

2. Należy wybrać klawiszami  /  funkcję „3 Raporty czytające” i zatwierdzić przyciskiem .

3. Listę raportów czytających można przeglądać klawiszami  i .

### 14.2.1 Raporty okresowe

Dzięki nim można wykonać zestawienia sprzedaży w określonym przedziale czasu. Do wyboru są raporty:

#### 14.2.1.1 okresowy pełny

Umożliwia wydrukowanie kopii raportów dobowych w zadanym okresie czasu oraz zbiorcze podsumowanie informacji z raportów.

Operator może wybierać pomiędzy wydrukiem raportu za żądany okres czasu, a wydrukiem raportu z żądanego przedziału numerów raportów dobowych.

#### 14.2.1.2 okresowy podsumowanie

Umożliwia wydrukowanie zbiorczego podsumowania informacji z raportów dobowych.

Operator może wybierać pomiędzy wydrukiem raportu za żądany okres czasu, a wydrukiem raportu z żądanego przedziału numerów raportów dobowych.

#### 14.2.1.3 miesięczny pełny

Umożliwia wydrukowanie kopii raportów dobowych w danym miesiącu oraz zbiorcze podsumowanie informacji z raportów.

#### 14.2.1.4 miesięczny podsumowanie

Umożliwia wydrukowanie zbiorczego podsumowania informacji z raportów dobowych wydrukowanych w danym miesiącu.

#### 14.2.1.5 rozliczeniowy.

Raport stosowany przy końcowym odczycie pamięci fiskalnej.



**Raport przeznaczony jest tylko dla serwisu. Wykonanie raportu rozliczeniowego powoduje wprowadzenie pamięci fiskalnej w stan tylko do odczytu.**

### 14.2.2 Raport sprzedaży

Raport prezentujący sprzedaż w obrębie całej bazy towarowej, z podziałem na grupy towarowe lub według numerów PLU.

### 14.2.3 Raport PLU nieaktywnych

Raport umożliwia uzyskanie informacji, które towary nie były sprzedawane od podanej w raporcie daty. W trakcie wykonywania raportu kasa prosi o podanie daty. Wszystkie towary, których ostatnia data sprzedaży jest starsza niż podana, zostaną wydrukowane na raporcie. Można zatem wydrukować listę towarów nie sprzedawanych od miesiąca, kwartału, roku, itp. Pozwala to identyfikować i kasować nieużywane już rekordy w bazie towarowej.

## 14.2.4 Raport PLU z PTU

Wykonywany jest tak samo jak raport sprzedaży ilościowo – wartościowy. Jego wynikiem jest wydruk towarów wraz z informacją na temat przydzielonych im stawek podatku.

## 14.2.5 Raport pełny bazy PLU

Wykonywany jest tak samo jak raport sprzedaży ilościowo – wartościowy. Jego wynikiem, jest wydruk towarów wraz ze wszystkimi informacjami zaprogramowanymi w bazie towarowej oraz statystykami sprzedaży

## 14.2.6 Raport opakowań

Umożliwia wydruk informacji na temat przyjęć i zwrotów zaprogramowanych opakowań z kaucją. Kasa umożliwia ograniczenie wydruku do rekordów, których statystyki są różne od zera.

## 14.2.7 Raport zmianowy sprzedaży

Umożliwia wydruk informacji na temat utargu, wystawionych i anulowanych paragonów, wpłat, wypłat, rabatów itp. czynności każdego z kasjerów.

Raport zawiera również blok z podsumowaniem. Kasa umożliwia ograniczenie wydruku do rekordów, których statystyki są różne od zera.

## 14.2.8 Raport kasjera

Raport zawiera wszystkie informacje zaprogramowane w bazie oraz statystyki, takie jak w raporcie zmianowym.

Wywoływana jest lista, umożliwiająca wybór kasjera, dla którego drukowany jest raport.

## 14.2.9 Raport rabatów

Umożliwia wydrukowanie informacji na temat zaprogramowanych w kasie rabatów i narzutów. Kasa umożliwia ograniczenie wydruku do rekordów, których statystyki są różne od zera.



---

## **14.2.10 Raport form płatności**

Umożliwia wydrukowanie informacji na temat zaprogramowanych w kasie form płatności (również walut). Kasa umożliwia ograniczenie wydruku do rekordów, których statystyki są różne od zera.

---

## **14.2.11 Raport klawiszy szybkich**

Raport umożliwia wydruk informacji na temat zaprogramowanych klawiszy szybkiej sprzedaży.

---

## **14.2.12 Raport grup towarowych**

Raport umożliwia wydruk informacji na temat obrotu we wszystkich zaprogramowanych grupach. Kasa umożliwia ograniczenie wydruku do rekordów, których statystyki są różne od zera.

---

## **14.2.13 Raport PTU**

Drukuje informacje na temat zapisanych w module fiskalnym stawek podatku.

---

## **14.2.14 Raport formatów kodów**

Drukuje informacje na temat zaprogramowanych formatów tzw. kodów ważonych.

---

## **14.2.15 Raport kasy napisów stałych**

Zestawienie wszystkich napisów zaprogramowanych w kasie na stałe.

### **14.2.16 Raport serwisowy**

Funkcja przeznaczona dla serwisu Posnet.

### **14.2.17 Raport jednostek miary**

Drukuje informacje na temat zaprogramowanych w kasie jednostek miary.

### **14.2.18 Raport opisów wypłat**

Drukuje informacje na temat zaprogramowanych w kasie opisów wypłat.

### **14.2.19 Raport obsługi błędów**

Drukuje informacje na temat zaprogramowanych w kasie komunikatów obsługi błędów.

### **14.2.20 Raport konfiguracji**

Raport umożliwia wydruk informacji na temat konfiguracji :

- sprzedaży
- sprzętu
- komunikacji zewnętrznej (wejścia/wyjścia)

### **14.2.21 Raport poglądowy**

Raport ten ma wygląd zbliżony do raportu dobowego. Pokazuje aktualny stan totalizerów ale ich nie zeruje. Można go wykonywać dowolną ilość razy.

### **14.2.22 Raport komunikacji**

Raport zawierający informacje z komunikacji kasy z zewnętrznymi urządzeniami, np. PC.

# 15

## POSTĘPOWANIE W PRZYPADKU AWARII

---

Jeżeli zauważysz, że kasa pracuje nieprawidłowo lub całkowicie przestała działać zwróć uwagę, czy na wyświetlaczu operatora kasa nie wyświetla numeru błędu. Część błędów można w prosty sposób usunąć samodzielnie.

Gdyby okazało się, że błąd jest niemożliwy do usunięcia, to skontaktuj się z firmą, która serwisuje Twoją kasę. Dane firmy znajdziesz w książce serwisowej kasy.

### 15.1 Komunikaty błędów zgłaszane przez kasę

**W przypadku problemów lub błędów, które nie zostały wyszczególnione w poniższym zestawieniu prosimy o kontakt z serwisem.**

Nr	Opis	Typ	Sposób usunięcia błędu
<b>BŁĘDY PODCZAS PROGRAMOWANIA POPRZEZ ZŁĄCZE RS232</b>			
1	Operacja niedozwolona w trybie fiskalnym	niesuwalny	W trybie fiskalnym można dokonywać operacji tylko na bazie towarów i opakowań.
2	Błąd bajtu kontrolnego	usuwalny	Powtórne przesłanie sekwencji
3	Zła ilość parametrów	usuwalny	Powtórne przesłanie parametrów
4	Błędny parametr	usuwalny	Powtórne przesłanie parametrów

5	Błąd zegara RTC	usuwalny	W trybie fiskalnym wezwać serwis, w trybie nefiskalnym ustawić zegar
6	Uszkodzenie modułu fiskalnego	nieusuwalny	Wezwać serwis
8	Niezerowe totalizery	usuwalny	Wykonać raport dobowy
11	Podniesiona dźwignia mechanizmu drukującego	usuwalne	Zamknięcie dźwigni mechanizmu drukującego
12	Brak papieru	usuwalny	Konieczność założenia nowej rolki papieru (oryginał lub kopia)
14	Błąd mechanizmu drukującego lub rozładowana bateria	usuwalny	Podłączyć zewnętrzną ładowarkę, jeśli kasa nadal nie działa - wezwać serwis

#### **BŁĘDY WYSZUKIWANIA W BAZACH**

20	Wybrano nie zaprogramowany w bazie numer PLU	usuwalny	Podać numer PLU zaprogramowany w bazie
21	Wybrano nie zaprogramowane w bazie opakowanie	usuwalny	Podać numer opakowania zaprogramowanego w bazie
22	Wybrano numer rabatu nie zaprogramowanego w bazie	usuwalny	Podać numer rabatu zaprogramowanego w bazie
23	Wybrano nie zaprogramowany klawisz szybki	usuwalny	Wybrać zaprogramowany klawisz
24	Wybrano numer formy płatności nie zaprogramowanej w bazie	usuwalny	Podać numer formy płatności zaprogramowanej w bazie
25	Wybrano numer kasjera nie zaprogramowanego w bazie	usuwalny	Podać numer kasjera zaprogramowanego w bazie
30	Operacja zablokowana	usuwalny	Zmienić konfigurację
31	Niezdefiniowany cennik	usuwalny	Zaprogramować cennik

#### **BŁĘDY PODCZAS PROGRAMOWANIA ZEGARA**

32	Błędna data lub czas	usuwalny	Wprowadzić poprawną datę lub czas
33	Data wcześniejsza od ostatniego zapisu do modułu fiskalnego	usuwalny	Wprowadzić poprawną datę

34	Zegar już ustawiony	usuwalny	Zmiana zegara $\pm$ 1 godzina jest możliwe tylko przy zerowych totalizerach – tylko raz po każdym raporcie dobowym
<b>BŁĘDY AUTORYZACJI</b>			
48	Wprowadzono już wykorzystany kod	usuwalny	Wprowadzić następny kod
49	Wprowadzono błędny kod	usuwalny	Wprowadzić poprawny kod
<b>BŁĘDY SPRZEDAŻY</b>			
50	Błąd sprzedaży	usuwalny	Anulować paragon
51	Błąd rozpoczęcia sprzedaży	usuwalny	Zaprogramować nagłówek
53	Przekroczono limit form płatności	usuwalny	Zakończyć paragon
54	Błąd storno ostatniej pozycji (ostatnia pozycja nie istnieje lub jest już zestornowana)	usuwalny	Poprawić wpisywane dane
55	Błędna linijka sprzedaży lub storno	usuwalny	Poprawić dane dotyczące linijki paragonu
56	Błędna linijka kaucji	usuwalny	Poprawić dane dotyczące kaucji
57	Za dużo pozycji na paragonie	usuwalny	Zakończyć paragon
58	Przekroczono limit kaucji	usuwalny	Zakończyć operacje na opakowaniach
59	Próba sprzedaży ilości niecałkowitych	usuwalny	Wprowadzić ilość całkowitą
60	Przekroczony zakres kwoty na paragonie	usuwalny	Zestornować pozycję lub anulować paragon
61	Przekroczony zakres ilości	usuwalny	Podać prawidłową ilość z zakresu 0,001 – 99 999,999
62	Błędny rabat	usuwalny	Podać prawidłowy rabat
63	Błędna wartość	usuwalny	Skorygować wprowadzane dane
64	Przepełnione totalizery	usuwalny	Wykonać raport dobowy
70	Próba sprzedaży w nieaktywnej stawce	usuwalny	Wybrać inny numer PLU

<b>BŁĘDY PRZY RAPORCIE OKRESOWYM</b>			
80	Błędne daty przy raporcie okresowym	usuwalny	Wprowadzić poprawne daty
82	Błąd wykonania raportu rozliczeniowego	usuwalny	Wykonać raport dobowy i dopiero potem raport rozliczeniowy
<b>BŁĘDY PROGRAMOWANIA STAWEK PTU</b>			
90	Brak nagłówka przy programowaniu PTU	usuwalny	Zaprogramować nagłówek
91	Niezerowe totalizery przy programowaniu PTU	usuwalny	Wykonać raport dobowy
93	Zła ilość stawek lub próba zdefiniowania tych samych stawek	usuwalny	Wprowadzić poprawnie ilość i wartość stawek
94	Błędne stawki PTU	usuwalny	Wprowadzić poprawne stawki PTU
<b>INNE BŁĘDY</b>			
98	Nieprawidłowy numer raportu przy programowaniu uprawnień kasjera	usuwalny	Zaprogramować poprawne uprawnienia
100	Brak nagłówka	usuwalny	Zaprogramować nagłówek
101	Błąd programowania nagłówka	usuwalny	W nagłówku nie może być zaprogramowany NIP
103	Brak zapisów w pamięci fiskalnej	informacja	W trybie нефискальным nie ma zapisów do modułu fiskalnego
104	Błędne hasło użytkownika	usuwalny	Wprowadzić poprawne hasło
105	Wprowadzona wartość jest nieprawidłowa	usuwalny	Wprowadzić poprawną wartość
106	Wprowadzona wartość jest za mała	usuwalny	Wprowadzić poprawną wartość
107	Wprowadzona wartość jest za duża	usuwalny	Wprowadzić poprawną wartość
108	Nieunikalna nazwa	usuwalny	Wprowadzić unikalną nazwę
109	Zerowe totalizery	usuwalny	Próba wykonania zerowego raportu dobowego

BŁĘDY PROGRAMOWANIA			
110	Błąd dodania rekordu do bazy	usuwalny	Wprowadzenie poprawnych danych dotyczących rekordu
111	Błędny numer rekordu przy programowaniu	usuwalny	Podać poprawny numer rekordu
112	Pusta nazwa	usuwalny	Wprowadzić nazwę
113	Nieunikalna nazwa	usuwalne	Wprowadzić unikalną nazwę
114	Próba usunięcia rekordu predefiniowanego	informacja	Nie można usunąć rek. predefiniowanego
116	Błędny numer PLU	usuwalne	Wprowadzić poprawny numer PLU
117	Błędny numer opakowania	usuwalne	Podać poprawny numer opakowania (1-15)
118	Zerowa cena opakowania	usuwalne	Podać cenę opakowania
119	Zerowa wartość rabatu	usuwalny	Wprowadzić niezerową wartość rabatu
120	Rabat procentowy większy niż 99,99%	usuwalny	Wprowadzić poprawną wartość rabatu procentowego (0,01-99,99)
121	Błąd dodania rekordu, rekord już istnieje	usuwalny	Zaprogramować wolny rekord w bazie
122	Nieunikalny kod kreskowy	usuwalny	Wprowadzić unikalny kod kreskowy
123	Błąd programowania formatu kodów	usuwalny	Wprowadzić poprawny format kodu
124	Błędny numer grupy towarowej	usuwalny	Wprowadzić poprawny numer
125	Zerowy kurs waluty	usuwalny	Podać poprawny kurs waluty
126	Zapełniona baza kwitów parkingowych	usuwalny	Wykonać raport zerujący bazy
255	Funkcja niedostępna	usuwalny	Zmienić konfigurację

# 16 CERTYFIKATY

---

Wszelkie niezbędne certyfikaty i homologacje dostępne są do pobrania na stronie internetowej [www.posnet.com](http://www.posnet.com).